

NJCシリーズ

勝特力材料 886-3-5753170
 胜特力电子(上海) 86-21-34970699
 胜特力电子(深圳) 86-755-83298787
 Http://www.100y.com.tw

NJC



非防水

RoHS

電安法適合品あり

海外規格対応品あり

圧着タイプあり

概要 JIS C 5432 に準拠して設計したコネクタ。
 派生バリエーションを多数加えて豊富なラインアップを誇ります。
 海外規格取得品のバリエーションも豊富で、半導体製造装置、各種計測器に
 多数の実績があります。

特徴

RoHS	RoHS 指令対応品
防水性	なし
ロック方式	ねじロック方式
機構・材質特徴	<ul style="list-style-type: none"> ○ シェルは亜鉛合金またはアルミ合金によるダイカスト製 ○ 5本キー方式のガイド採用により結合がスムーズ ○ L座の使用により狭い箇所での取り付けも可能
規格について	<ul style="list-style-type: none"> ○ JIS C 5432 準拠品あり ○ <PSE> 電気用品安全法適合品あり ○ UL・CSA 規格認定取得品あり (UL: UL1977 CSA: C22.2 No.182.3) ○ 欧州安全規格対応品あり (EN61984 適合 TÜV 認定) <small>注) 海外規格取得品は、標準品と一部仕様異なります。定格電圧、電流、電線導体断面積は、当社取得規格一覧 (P232 ~ P235) を参照願います。</small>
結線方式	はんだづけ、圧着タイプあり (双方の互換性あり)

特性

- (絶縁抵抗) 最も近接する導体間を指定の電圧で測定した時、1,000 MΩ以上である。
- (耐電圧) 最も近接する導体間に規定の電圧を1分間印加しても、短絡等の異常がない。
- (接触抵抗) 一对のコンタクトを正規の長さまで結合させた時の導体抵抗は、5 mΩ以下である。
- (耐振性) 振動試験を行った時、機能上支障がなく、接触抵抗は5 mΩ以下である。
- (衝撃) 衝撃試験を行った時、機能上支障がなく、接触抵抗は5 mΩ以下である。
- (耐湿性) 湿度試験を行った後、機能上支障がなく、絶縁抵抗は10 MΩ以上である。
- (温度サイクル) 温度サイクル試験を行った後、機能上支障がなく、絶縁抵抗は1,000 MΩ以上である。
- (塩水噴霧) 塩水噴霧試験を行った後、機能上支障がなく、接触抵抗は5 mΩ以下である。

NJCシリーズ

品名の構成

NJC - 20 ■ - P M

① ② ③ ④ ⑤ ⑥ ⑦ ⑧

- ① シリーズ名称
- ② シェルサイズ
- ③ コンタクト数
- ④ 圧着タイプ記号 (C, CPS) 《圧着の場合のみ必要》
- ⑤ コネクタ形状
- ⑥ コンタクト形状 <ピン(オス)コンタクト: M, ソケット(メス)コンタクト: F>
- ⑦ ガイド位置変更の記号 (X, Y, Z) 《変更の場合のみ必要、下表参照》
- ⑧ 海外規格指定 (<UL・CSA ヒ>, <TUV ヒ>) 《指定の場合のみ必要》対象品目は P 232・P 235

《オプション》

- ・金めっきコンタクトへの変更が可能です。
- ・同一製品を複数でご使用の場合に、誤挿入防止としてガイド位置変更が可能です。

(対象品目は下記参照)

品名例) NJC-2010-PFX

赤字部分にガイド位置変更の記号 (X, Y, Z)

結線方式: はんだづけ、圧着タイプあり (双方の互換性あり)

ワイヤーハーネス (ケーブルアッセンブリ)

の対応も可能です。別途ご相談下さい。P 224

材質及び処理

	材質	処理
シェル	シェルサイズ 16, 20, 24: 亜鉛合金 (一部アルミ合金) シェルサイズ 28, 32: アルミ合金	梨地クロムめっき 特殊処理
絶縁体	合成樹脂	—
コンタクト	銅合金	銀めっき 金めっき

使用温度範囲

シェルサイズ	コンタクト数	使用温度範囲
20	2, 3, 4, 5	-40°C ~ + 100°C
24	2, 3, 4, 5	
32	3, 4	
16	3, 5	-25°C ~ + 85°C
20	7, 10, 12	
24	10, 14, 16, 4C	
28	16, 24	
32	2C, 3C, 4C	-25°C ~ + 60°C
16	8	
20	14	
24	21, 24	
28	31, 37	
32	8, 10, 12	

JIS規格工具使用の圧着タイプは、使用温度範囲がはんだづけタイプと異なります。

ガイド位置を変更する場合 (下記コンタクト数のみ)

※圧着タイプは対応していません。

シェルサイズ	コンタクト数	ガイド位置記号		
		X	Y	Z
16	* 3	30°	60°	180°
	* 5	45°	90°	315°
20	* 7	30°	—	—
	* 10	45°	90°	315°
	12		95°	190°
24	* 10	45°	90°	315°
	14			
	* 16			
28	16	45°	90°	315°
	24			

* UL・CSA品も対応可能です。

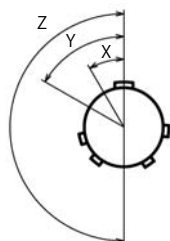

ガイド位置

<ピン(オス)コンタクト
結合面より見て>

定格電流使用時の周囲温度上限

TÜV 品のみ適用

シェルサイズ	コンタクト数			
	2	3	4	5
20	+80°C	+80°C	+75°C	—
24	+70°C	+70°C	+80°C	+80°C
32	—	+70°C	+70°C	—

(注) Max.ambient temp. at rated current

(TÜVの認定試験結果による)

専用工具、別売用コンタクト

圧着タイプの製品には芯数分のコンタクトが付属されています。別途ご購入の場合、コンタクトのみのご購入も可能です。コンタクト、圧着工具、引き抜き工具の品名については P 228 ~ P 230

NJCシリーズ

コネクタ・コンタクト形状組合せ

正芯 逆芯

正芯・逆芯 共通



ピンコンタクト品は電極が露出しており、【電源側】に使用した場合には、感電や短絡事故の原因となることが考えられます。事故防止のため、【電源側】にはソケットコンタクト品を、【受電側】にはピンコンタクト品をご使用下さい。

【電源側】

<ソケット (メス) コンタクト使用>

結合

【受電側】

<ピン (オス) コンタクト使用>

プラグ類	形状	シェルサイズ					
		16	20	24	28	32	
PF		●	●	●	●	●	
GPF		—	●	●	●	●	

レセプタクル類	形状	シェルサイズ					
		16	20	24	28	32	
RM		●	●	●	●	●	

アダプタ類	形状	シェルサイズ					
		16	20	24	28	32	
AdF		●	●	●	●	●	
Ad(F)F		●	●	●	●	●	
GAdF		—	●	●	●	●	
GAd(F)F		—	●	●	●	●	

アダプタ類	形状	シェルサイズ					
		16	20	24	28	32	
AdM		●	●	●	●	●	
Ad(F)M		●	●	●	●	●	
GAdM		—	●	●	●	●	
GAd(F)M		—	●	●	●	●	

レセプタクル類	形状	シェルサイズ					
		16	20	24	28	32	
RF		●	●	●	●	●	

プラグ類	形状	シェルサイズ					
		16	20	24	28	32	
PM		●	●	●	●	●	
GPM		—	●	●	●	●	

アクセサリ類	形状	シェルサイズ					
		16	20	24	28	32	
PCa		●	●	●	●	●	
RCa		●	●	●	●	●	
AdCa		★	★	★	★	●	

アクセサリ類	形状	シェルサイズ					
		16	20	24	28	32	
Lザ		●	●	●	●	—	
CB		—	●	●	—	—	
CBAS-12-7		—	●	—	—	—	

★ RCa にて代用。注文品名は、RCa の品名となります。

NJCシリーズ

はんだづけタイプ コンタクト配列



JIS マークは、JIS C 5432 準拠品
[]: 金めっきコンタクト





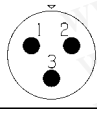

正芯

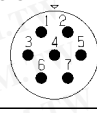
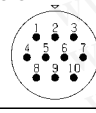
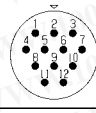
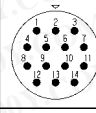
逆芯

正芯・逆芯 共通

シェル サイズ	コンタクト数	3	5	8						
16	コンタクト配列 <ピン(オス)コンタクト 結合面から見て>									
	電安法適合品(注-1)	有	—	—						
	海外規格(注-2)	UL・CSA	UL・CSA	—						
	定格 (信号用は許容電流)	125V		—						
	耐電圧(V r.m.s.)	10A	5A	[3A]						
	電線導体断面積(mm ²)	1.500	1,000	500						
備考	—	—	信号用							

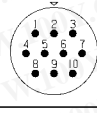
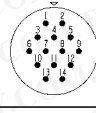
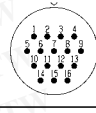
シェル サイズ	コンタクト数	2	3	4	5	7	10	12	14	
20	コンタクト配列 <ピン(オス)コンタクト 結合面から見て>									
	電安法適合品(注-1)	有	有	有	有	—	—	—	—	
	海外規格(注-2)	UL・CSA TÜV	UL・CSA TÜV	UL・CSA TÜV	UL・CSA	UL・CSA	UL・CSA	UL・CSA	—	
	定格 (信号用は許容電流)	250V				—	—	—	—	
	耐電圧(V r.m.s.)	15A		10A		5A		[3A]		
	電線導体断面積(mm ²)	1,500		1,000		500				
備考	—	—	—	—	電子機器用			信号用		

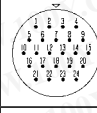
シェル サイズ	コンタクト数	2	3	4	5	10	14	16	21	24
24	コンタクト配列 <ピン(オス)コンタクト 結合面から見て>									
	電安法適合品(注-1)	有	有	有	有	—	—	—	—	—
	海外規格(注-2)	UL・CSA TÜV	UL・CSA TÜV	UL・CSA TÜV	UL・CSA TÜV	UL・CSA	UL・CSA	UL・CSA	—	—
	定格 (信号用は許容電流)	250V				—	—	—	—	
	耐電圧(V r.m.s.)	20A		15A		10A	5A	3本=6A [18本=3A]	[3A]	
	電線導体断面積(mm ²)	1,500		1,000		500				
備考	—	—	—	—	電子機器用			信号用		

注-1 海外規格指定の場合、適合品ではなくなります。電気用品安全法適合品についてはP 231

注-2 別途指定となります。「ULとCSAのセット指定」又は「TÜV指定」の選択となります。海外規格についてはP 232・P 235

NJCシリーズ

はんだづけタイプ コンタクト配列

JIS マークは、JIS C 5432 準拠品
[]: 金めっきコンタクト

正芯

逆芯

正芯・逆芯 共通

シェル サイズ	コンタクト数	16	24	31	37							
28	コンタクト配列 <ピン(オス)コンタクト 結合面から見て>	JIS 	JIS 									
	電安法適合品(注-1)	—	—	—	—							
	海外規格(注-2)	UL・CSA	UL・CSA	—	—							
	定 格 (信号用は許容電流)	250V		—	—							
		10A	5A	3本=6A [28本=3A]	[3A]							
	耐電圧(V r.m.s.)	1,000		500								
	電線導体断面積(mm ²)	1.25	0.5	3本=0.75 28本=0.3	0.3							
備考	電子機器用			信号用								

シェル サイズ	コンタクト数	3	4	8	10	12						
32	コンタクト配列 <ピン(オス)コンタクト 結合面から見て>											
	電安法適合品(注-1)	有	有	—	—	—						
	海外規格(注-2)	UL・CSA	TÜV	UL・CSA	TÜV	UL・CSA	UL・CSA	UL・CSA				
	定 格 (信号用は許容電流)	250V										
		30A		10A								
	耐電圧(V r.m.s.)	2,000			1,500							
	電線導体断面積(mm ²)	5.5, 6		2								
備考	—	—	—	—	—							

注-1 海外規格指定の場合、適合品ではなくなります。電気用品安全法適合品についてはP 231

注-2 別途指定となります。「ULとCSAのセット指定」又は「TÜV指定」の選択となります。海外規格についてはP 232・P 235

NJCシリーズ

圧着タイプ コンタクト配列

[]: 金めっきコンタクト

正芯

逆芯

正芯・逆芯 共通

シェルサイズ	コンタクト数 / 圧着記号	3 CPS	5 CPS	
16	コンタクト配列 <ピン(オス) コンタクト 結合面から見て>			
	電安法適合品(注-1)	—	—	
	海外規格(注-2)	—	—	
	定格	125V		
		10A	5A	
	耐電圧(V r.m.s.)	1,500	1,000	
	電線導体断面積(mm ²)	0.5, 0.75 1.25	0.3, 0.5	
	電線被覆外径制限	φ 2.8mm 以下	φ 1.95mm 以下	
	工具	オリジナル		
	備考	—	—	

シェルサイズ	コンタクト数 / 圧着記号	7 CPS	10 CPS	12 C
20	コンタクト配列 <ピン(オス) コンタクト 結合面から見て>			
	電安法適合品(注-1)	—	—	—
	海外規格(注-2)	—	—	—
	定格	250V		
		10A	5A	[5A]
	耐電圧(V r.m.s.)	1,000		
	電線導体断面積(mm ²)	0.5, 0.75 1.25	0.3, 0.5	
	電線被覆外径制限	φ 2.8mm 以下	φ 1.95mm 以下	—
	工具	オリジナル		MIL
	備考	電子機器用		

シェルサイズ	コンタクト数 / 圧着記号	4 C	10 CPS	16 CPS
24	コンタクト配列 <ピン(オス) コンタクト 結合面から見て>			
	電安法適合品(注-1)	—	—	—
	海外規格(注-2)	UL・CSA	—	—
	定格	250V		
		15A	10A	5A
	耐電圧(V r.m.s.)	1,500	1,000	
	電線導体断面積(mm ²)	1.25, 2	0.5, 0.75 1.25	0.3, 0.5
	電線被覆外径制限	—	φ 2.8mm 以下	φ 1.95mm 以下
	工具	JIS	オリジナル	
	備考	—	電子機器用	

シェルサイズ	コンタクト数 / 圧着記号	24 CPS		
28	コンタクト配列 <ピン(オス) コンタクト 結合面から見て>			
	電安法適合品(注-1)	—		
	海外規格(注-2)	—		
	定格	250V		
		5A		
	耐電圧(V r.m.s.)	1,000		
	電線導体断面積(mm ²)	0.3, 0.5		
	電線被覆外径制限	φ 1.95mm 以下		
	工具	オリジナル		
	備考	電子機器用		

シェルサイズ	コンタクト数 / 圧着記号	2 C	3 C	4 C
32	コンタクト配列 <ピン(オス) コンタクト 結合面から見て>			
	電安法適合品(注-1)	—	—	—
	海外規格(注-2)	—	UL・CSA	UL・CSA
	定格	250V		
		30A		
	耐電圧(V r.m.s.)	2,000		
	電線導体断面積(mm ²)	3.5, 5.5, 6		
	電線被覆外径制限	—	—	—
	工具	JIS		
	備考	—	—	—

圧着タイプの製品には芯数分のコンタクトが付属されています。

別途ご購入の場合、コンタクトのみのご購入も可能です。

コンタクト、圧着工具、引き抜き工具の品名についてはP 228～P 230

注-1 海外規格指定の場合、適合品ではなくなります。電気用品安全法適合品についてはP 231

注-2 別途指定となります。「ULとCSAのセット指定」又は「TÜV指定」の選択となります。海外規格についてはP 232・P 235

NJCシリーズ

寸法

正芯 逆芯

正芯・逆芯 共通

◆【PF・PM】プラグ（ストレート）

ケーブルに結線し、相手コネクタ（レセプタクル、アダプタ類）に接続します。

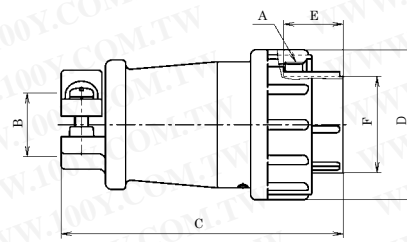
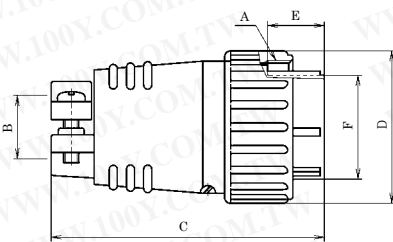
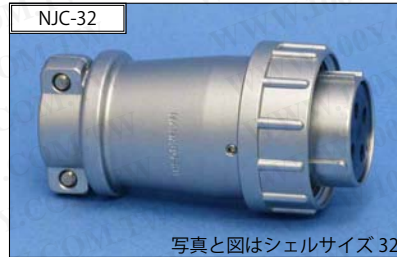

◆はんだづけタイプ

シェルサイズ	品名 (■はコンタクト数)		標準寸法					
	正芯(ソケットコネクタ)	逆芯(ピンコネクタ)	A	B	C	D	E	F
16	NJC-16 ■ -PF	NJC-16 ■ -PM	M18 × 1	φ 7 ~ φ 8.5	46	φ 22	11.2	φ 12.7
20	NJC-20 ■ -PF	NJC-20 ■ -PM	M22 × 1	φ 10 ~ φ 12.5	50	φ 26		φ 16.3
24	NJC-24 ■ -PF	NJC-24 ■ -PM	M26 × 1	φ 11.5 ~ φ 14	54	φ 30		φ 20.5
28	NJC-28 ■ -PF	NJC-28 ■ -PM	M30 × 1	φ 13.6 ~ φ 16.5	57.2	φ 34.4		φ 24.7
32	NJC-32 ■ -PF	NJC-32 ■ -PM	M37 × 1.5	φ 15 ~ φ 19.5	83	φ 44	17.5	φ 28.3

◆圧着（CPS）タイプ 《七星オリジナル工具 使用品》

シェルサイズ	品名 (■はコンタクト数)		標準寸法					
	正芯(ソケットコネクタ)	逆芯(ピンコネクタ)	A	B	C	D	E	F
16	NJC-16 ■ CPS-PF	NJC-16 ■ CPS-PM	M18 × 1	φ 7 ~ φ 8.5	46	φ 22	11.2	φ 12.7
20	NJC-20 ■ CPS-PF	NJC-20 ■ CPS-PM	M22 × 1	φ 10 ~ φ 12.5	50	φ 26		φ 16.3
24	NJC-24 ■ CPS-PF	NJC-24 ■ CPS-PM	M26 × 1	φ 11.5 ~ φ 14	54	φ 30		φ 20.5
28	NJC-28 ■ CPS-PF	NJC-28 ■ CPS-PM	M30 × 1	φ 13.6 ~ φ 16.5	57.2	φ 34.4		φ 24.7

◆圧着（C）タイプ 《JIS規格工具 使用品》

シェルサイズ	品名 (■はコンタクト数)		標準寸法					
	正芯(ソケットコネクタ)	逆芯(ピンコネクタ)	A	B	C	D	E	F
24	NJC-24 ■ C-PF	NJC-24 ■ C-PM	M26 × 1	φ 11.5 ~ φ 14	54	φ 30	11.2	φ 20.5
32	NJC-32 ■ C-PF	NJC-32 ■ C-PM	M37 × 1.5	φ 15 ~ φ 19.5	83	φ 44	17.5	φ 28.3

◆圧着（2012C）タイプ 《MIL規格工具 使用品》

シェルサイズ	品名		標準寸法					
	正芯(ソケットコネクタ)	逆芯(ピンコネクタ)	A	B	C	D	E	F
20	NJC-2012C-PF	NJC-2012C-PM	M22 × 1	φ 10 ~ φ 12.5 CBAS-12-7(付属) 使用時 φ 6 ~ φ 7	50	φ 26	11.2	φ 16.3

NJCシリーズ

寸法

正芯

逆芯

正芯・逆芯 共通

◆【GPF・GPM】 管用ねじ付きプラグ

ケーブル出し口に管用めねじを切ったプラグで、フレキ管などを用いる時に使用します。
相手コネクタ（レセプタクル、アダプタ類）に接続します。当社では管用平行ねじの呼び「G(PF)」にてサイズ表記しています。P 240



写真と図はシェルサイズ 24

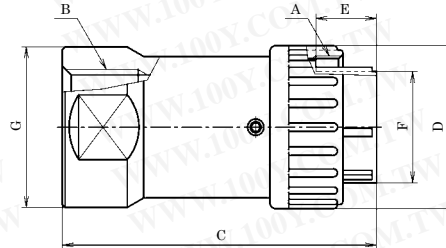

◆はんだづけタイプ

シェル サイズ	品名 (■はコンタクト数)		標準寸法						
	正芯(ソケットコネクタ)	逆芯(ピンコネクタ)	A	B	C	D	E	F	G
20	NJC-20 ■ -GPF1/2	NJC-20 ■ -GPM1/2	M22 × 1	G1/2	58.5	φ 26	11.2	φ 16.3	φ 29.5
24	NJC-24 ■ -GPF1/2	NJC-24 ■ -GPM1/2	M26 × 1		58	φ 30		φ 20.5	
28	NJC-28 ■ -GPF3/4	NJC-28 ■ -GPM3/4	M30 × 1	G3/4	63.2	φ 34.4		φ 24.7	
32	NJC-32 ■ -GPF3/4	NJC-32 ■ -GPM3/4	M37 × 1.5		77	φ 44	17.5	φ 28.3	φ 37

◆圧着（CPS）タイプ 《七星オリジナル工具 使用品》

シェル サイズ	品名 (■はコンタクト数)		標準寸法						
	正芯(ソケットコネクタ)	逆芯(ピンコネクタ)	A	B	C	D	E	F	G
20	NJC-20 ■ CPS-GPF1/2	NJC-20 ■ CPS-GPM1/2	M22 × 1	G1/2	58.5	φ 26	11.2	φ 16.3	φ 29.5
24	NJC-24 ■ CPS-GPF1/2	NJC-24 ■ CPS-GPM1/2	M26 × 1		58	φ 30		φ 20.5	
28	NJC-28 ■ CPS-GPF3/4	NJC-28 ■ CPS-GPM3/4	M30 × 1	G3/4	63.2	φ 34.4		φ 24.7	

◆圧着（C）タイプ 《JIS 規格工具 使用品》

シェル サイズ	品名 (■はコンタクト数)		標準寸法						
	正芯(ソケットコネクタ)	逆芯(ピンコネクタ)	A	B	C	D	E	F	G
24	NJC-24 ■ C-GPF1/2	NJC-24 ■ C-GPM1/2	M26 × 1	G1/2	58	φ 30	11.2	φ 20.5	φ 29.5
32	NJC-32 ■ C-GPF3/4	NJC-32 ■ C-GPM3/4	M37 × 1.5	G3/4	77	φ 44	17.5	φ 28.3	φ 37

◆圧着（2012C）タイプ 《MIL 規格工具 使用品》

シェル サイズ	品名		標準寸法						
	正芯(ソケットコネクタ)	逆芯(ピンコネクタ)	A	B	C	D	E	F	G
20	NJC-2012C-GPF1/2	NJC-2012C-GPM1/2	M22 × 1	G1/2	58.5	φ 26	11.2	φ 16.3	φ 29.5

NJCシリーズ

寸法

正芯 逆芯

正芯・逆芯 共通

◆【RM・RF】レセプタクル

機器のパネルなどに取り付けて使用します。相手コネクタ（プラグ類）に接続します。

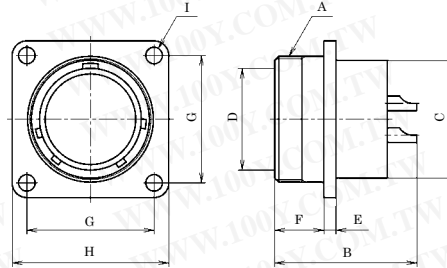
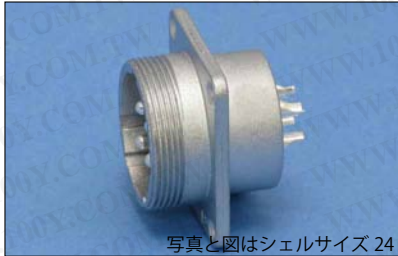

◆はんだづけタイプ

シェルサイズ	品名 (■はコンタクト数)		標準寸法								
	正芯(ピンコンタクト)	逆芯(ソケットコンタクト)	A	B	C	D	E	F	G	H	I
16	NJC-16 ■ -RM	NJC-16 ■ -RF	M18 × 1	25.8 ~ 29.7	φ 16	φ 13	2.1	10	20	□ 26	4-3.4 穴
20	NJC-20 ■ -RM	NJC-20 ■ -RF	M22 × 1	25.8 ~ 29.7	φ 20	φ 16.6	2.3		23	□ 29	
24	NJC-24 ■ -RM	NJC-24 ■ -RF	M26 × 1	25.8 ~ 30.9	φ 24	φ 20.8	2.5		26	□ 32	
28	NJC-28 ■ -RM	NJC-28 ■ -RF	M30 × 1	25.8 ~ 28.5	φ 28	φ 25	2.3		10.5	29	
32	NJC-32 ■ -RM	NJC-32 ■ -RF	M37 × 1.5	35.2 ~ 38.3	φ 32	φ 28.7	3.5	17.6	36	□ 45	4-4.5 穴

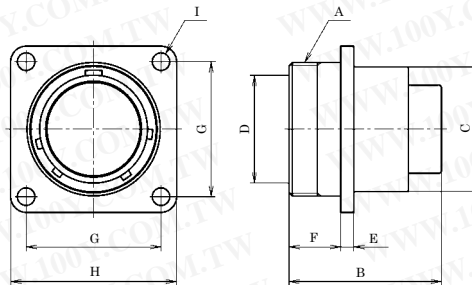

◆圧着 (CPS) タイプ 《七星オリジナル工具 使用品》

シェルサイズ	品名 (■はコンタクト数)		標準寸法								
	正芯(ピンコンタクト)	逆芯(ソケットコンタクト)	A	B	C	D	E	F	G	H	I
16	NJC-16 ■ CPS-RM	NJC-16 ■ CPS-RF	M18 × 1	25.7	φ 16	φ 13	2.1	10	20	□ 26	4-3.4 穴
20	NJC-20 ■ CPS-RM	NJC-20 ■ CPS-RF	M22 × 1		φ 20	φ 16.6	2.3		23	□ 29	
24	NJC-24 ■ CPS-RM	NJC-24 ■ CPS-RF	M26 × 1		φ 24	φ 20.8	2.5		26	□ 32	
28	NJC-28 ■ CPS-RM	NJC-28 ■ CPS-RF	M30 × 1		φ 28	φ 25	2.3		10.5	29	

◆圧着 (C) タイプ 《JIS 規格工具 使用品》

シェルサイズ	品名 (■はコンタクト数)		標準寸法								
	正芯(ピンコンタクト)	逆芯(ソケットコンタクト)	A	B	C	D	E	F	G	H	I
24	NJC-24 ■ C-RM	NJC-24 ■ C-RF	M26 × 1	29.4 ~ 30	φ 24	φ 20.8	2.5	10	26	□ 32	4-3.4 穴
32	NJC-32 ■ C-RM	NJC-32 ■ C-RF	M37 × 1.5	41.7	φ 32	φ 28.7	3.5	17.6	36	□ 45	4-4.5 穴

◆圧着 (2012C) タイプ 《MIL 規格工具 使用品》

シェルサイズ	品名		標準寸法								
	正芯(ピンコンタクト)	逆芯(ソケットコンタクト)	A	B	C	D	E	F	G	H	I
20	NJC-2012C-RM	NJC-2012C-RF	M22 × 1	25.7 ~ 25.9	φ 20	φ 16.6	2.3	10	23	□ 29	4-3.4 穴

NJCシリーズ

寸法

正芯

逆芯

正芯・逆芯 共通

◆【AdM・AdF】アダプタ

ケーブルを延長する時に使用する中継タイプで、相手コネクタ（プラグ類）に接続します。

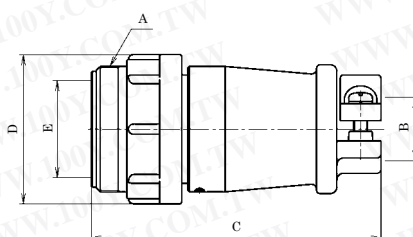
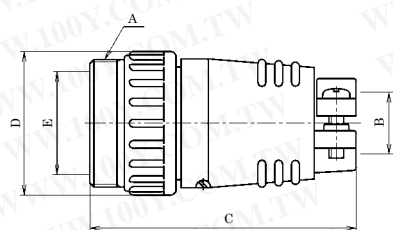

◆はんだづけタイプ

シェル サイズ	品名（■はコンタクト数）		標準寸法				
	正芯(ピンコンタクト)	逆芯(ソケットコンタクト)	A	B	C	D	E
16	NJC-16 ■ -AdM	NJC-16 ■ -AdF	M18 × 1	φ 7 ~ φ 8.5	46	φ 22	φ 13
20	NJC-20 ■ -AdM	NJC-20 ■ -AdF	M22 × 1	φ 10 ~ φ 12.5	50	φ 26	φ 16.6
24	NJC-24 ■ -AdM	NJC-24 ■ -AdF	M26 × 1	φ 11.5 ~ φ 14	54	φ 29	φ 20.8
28	NJC-28 ■ -AdM	NJC-28 ■ -AdF	M30 × 1	φ 13.6 ~ φ 16.5	57	φ 34	φ 25
32	NJC-32 ■ -AdM	NJC-32 ■ -AdF	M37 × 1.5	φ 15 ~ φ 19.5	85.5	φ 44	φ 28.7

◆圧着（CPS）タイプ 《七星オリジナル工具使用品》

シェル サイズ	品名（■はコンタクト数）		標準寸法				
	正芯(ピンコンタクト)	逆芯(ソケットコンタクト)	A	B	C	D	E
16	NJC-16 ■ CPS-AdM	NJC-16 ■ CPS-AdF	M18 × 1	φ 7 ~ φ 8.5	46	φ 22	φ 13
20	NJC-20 ■ CPS-AdM	NJC-20 ■ CPS-AdF	M22 × 1	φ 10 ~ φ 12.5	50	φ 26	φ 16.6
24	NJC-24 ■ CPS-AdM	NJC-24 ■ CPS-AdF	M26 × 1	φ 11.5 ~ φ 14	54	φ 29	φ 20.8
28	NJC-28 ■ CPS-AdM	NJC-28 ■ CPS-AdF	M30 × 1	φ 13.6 ~ φ 16.5	57	φ 34	φ 25

◆圧着（C）タイプ 《JIS規格工具使用品》

シェル サイズ	品名（■はコンタクト数）		標準寸法				
	正芯(ピンコンタクト)	逆芯(ソケットコンタクト)	A	B	C	D	E
24	NJC-24 ■ C-AdM	NJC-24 ■ C-AdF	M26 × 1	φ 11.5 ~ φ 14	54	φ 29	φ 20.8
32	NJC-32 ■ C-AdM	NJC-32 ■ C-AdF	M37 × 1.5	φ 15 ~ φ 19.5	85.5	φ 44	φ 28.7

◆圧着（2012C）タイプ 《MIL規格工具使用品》

シェル サイズ	品名		標準寸法				
	正芯(ピンコンタクト)	逆芯(ソケットコンタクト)	A	B	C	D	E
20	NJC-2012C-AdM	NJC-2012C-AdF	M22 × 1	φ 10 ~ φ 12.5 CBAS-12-7(付属) 使用時 φ 6 ~ φ 7	50	φ 26	φ 16.6

NJCシリーズ

寸法

正芯 逆芯

正芯・逆芯 共通

◆【Ad(F)M・Ad(F)F】 フランジ付きアダプタ

ケーブルを延長する時に使用する中継タイプで、取り付け用のフランジがついたアダプタです。相手コネクタ（プラグ類）に接続します。

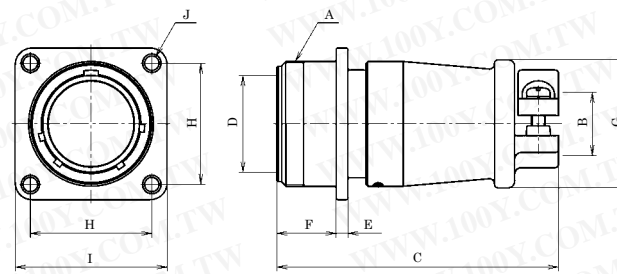
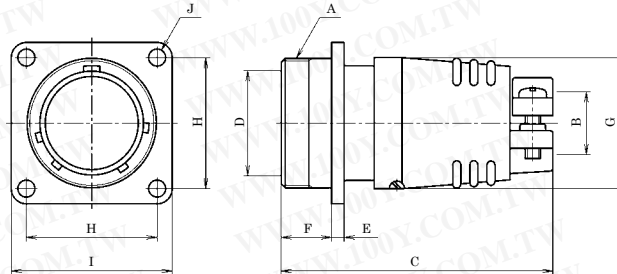

◆はんだづけタイプ

シェルサイズ	品名 (■はコンタクト数)		標準寸法									
	正芯(ピンコンタクト)	逆芯(ソケットコンタクト)	A	B	C	D	E	F	G	H	I	J
16	NJC-16 ■ -Ad(F)M	NJC-16 ■ -Ad(F)F	M18 × 1	φ 7 ~ φ 8.5	46.2	φ 13	2.1	10	φ 18.5	20	□ 26	4-3.4 穴
20	NJC-20 ■ -Ad(F)M	NJC-20 ■ -Ad(F)F	M22 × 1	φ 10 ~ φ 12.5	50	φ 16.6	2.3		φ 22	23	□ 29	
24	NJC-24 ■ -Ad(F)M	NJC-24 ■ -Ad(F)F	M26 × 1	φ 11.5 ~ φ 14	54.3	φ 20.8	2.5		φ 26	26	□ 32	
28	NJC-28 ■ -Ad(F)M	NJC-28 ■ -Ad(F)F	M30 × 1	φ 13.6 ~ φ 16.5	56.7	φ 25	2.3		φ 30.7	29	□ 35	
32	NJC-32 ■ -Ad(F)M	NJC-32 ■ -Ad(F)F	M37 × 1.5	φ 15 ~ φ 19.5	83.5	φ 28.7	3.5		φ 38	36	□ 45	

◆圧着 (CPS) タイプ 《七星オリジナル工具 使用品》

シェルサイズ	品名 (■はコンタクト数)		標準寸法									
	正芯(ピンコンタクト)	逆芯(ソケットコンタクト)	A	B	C	D	E	F	G	H	I	J
16	NJC-16 ■ CPS-Ad(F)M	NJC-16 ■ CPS-Ad(F)F	M18 × 1	φ 7 ~ φ 8.5	46.2	φ 13	2.1	10	φ 18.5	20	□ 26	4-3.4 穴
20	NJC-20 ■ CPS-Ad(F)M	NJC-20 ■ CPS-Ad(F)F	M22 × 1	φ 10 ~ φ 12.5	50	φ 16.6	2.3		φ 22	23	□ 29	
24	NJC-24 ■ CPS-Ad(F)M	NJC-24 ■ CPS-Ad(F)F	M26 × 1	φ 11.5 ~ φ 14	54.3	φ 20.8	2.5		φ 26	26	□ 32	
28	NJC-28 ■ CPS-Ad(F)M	NJC-28 ■ CPS-Ad(F)F	M30 × 1	φ 13.6 ~ φ 16.5	56.7	φ 25	2.3		φ 30.7	29	□ 35	

◆圧着 (C) タイプ 《JIS 規格工具 使用品》

シェルサイズ	品名 (■はコンタクト数)		標準寸法									
	正芯(ピンコンタクト)	逆芯(ソケットコンタクト)	A	B	C	D	E	F	G	H	I	J
24	NJC-24 ■ C-Ad(F)M	NJC-24 ■ C-Ad(F)F	M26 × 1	φ 11.5 ~ φ 14	54.3	φ 20.8	2.5	10	φ 26	26	□ 32	4-3.4 穴
32	NJC-32 ■ C-Ad(F)M	NJC-32 ■ C-Ad(F)F	M37 × 1.5	φ 15 ~ φ 19.5	83.5	φ 28.7	3.5	17.6	φ 38	36	□ 45	4-4.5 穴

◆圧着 (2012C) タイプ 《MIL 規格工具 使用品》

シェルサイズ	品名		標準寸法									
	正芯(ピンコンタクト)	逆芯(ソケットコンタクト)	A	B	C	D	E	F	G	H	I	J
20	NJC-2012C-Ad(F)M	NJC-2012C-Ad(F)F	M22 × 1	φ 10 ~ φ 12.5 <small>CBAS-12-7(付属) 使用時 φ 6 ~ φ 7</small>	50	φ 16.6	2.3	10	φ 22	23	□ 29	4-3.4 穴

NJCシリーズ

寸法

正芯

逆芯

正芯・逆芯 共通

◆【GAdM・GAdF】 管用ねじ付きアダプタ

ケーブル出し口に管用めねじを切ったアダプタで、ケーブルを延長する時に使用する中継タイプです。フレキ管などを用いる時に使用します。

相手コネクタ（プラグ類）に接続します。当社では管用平行ねじの呼び「G(PF)」にてサイズ表記しています。P 240



写真と図はシェルサイズ 24

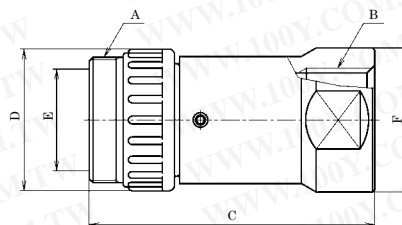

◆はんだづけタイプ

シェルサイズ	品名 (■はコンタクト数)		標準寸法					
	正芯(ピンコンタクト)	逆芯(ソケットコンタクト)	A	B	C	D	E	F
20	NJC-20 ■ -GAdM1/2	NJC-20 ■ -GAdF1/2	M22 × 1	G1/2	58.5	φ 26	φ 16.6	φ 29.5
24	NJC-24 ■ -GAdM1/2	NJC-24 ■ -GAdF1/2	M26 × 1		58	φ 29	φ 20.8	
28	NJC-28 ■ -GAdM3/4	NJC-28 ■ -GAdF3/4	M30 × 1	G3/4	63	φ 34	φ 25	φ 37.5
32	NJC-32 ■ -GAdM3/4	NJC-32 ■ -GAdF3/4	M37 × 1.5		79.5	φ 44	φ 28.7	

◆圧着（CPS）タイプ 《七星オリジナル工具 使用品》

シェルサイズ	品名 (■はコンタクト数)		標準寸法					
	正芯(ピンコンタクト)	逆芯(ソケットコンタクト)	A	B	C	D	E	F
20	NJC-20 ■ CPS-GAdM1/2	NJC-20 ■ CPS-GAdF1/2	M22 × 1	G1/2	58.5	φ 26	φ 16.6	φ 29.5
24	NJC-24 ■ CPS-GAdM1/2	NJC-24 ■ CPS-GAdF1/2	M26 × 1		58	φ 29	φ 20.8	
28	NJC-28 ■ CPS-GAdM3/4	NJC-28 ■ CPS-GAdF3/4	M30 × 1	G3/4	63	φ 34	φ 25	φ 37.5

◆圧着（C）タイプ 《JIS 規格工具 使用品》

シェルサイズ	品名 (■はコンタクト数)		標準寸法					
	正芯(ピンコンタクト)	逆芯(ソケットコンタクト)	A	B	C	D	E	F
24	NJC-24 ■ C-GAdM1/2	NJC-24 ■ C-GAdF1/2	M26 × 1	G1/2	58	φ 29	φ 20.8	φ 29.5
32	NJC-32 ■ C-GAdM3/4	NJC-32 ■ C-GAdF3/4	M37 × 1.5	G3/4	79.5	φ 44	φ 28.7	φ 37

◆圧着（2012C）タイプ 《MIL 規格工具 使用品》

シェルサイズ	品名		標準寸法					
	正芯(ピンコンタクト)	逆芯(ソケットコンタクト)	A	B	C	D	E	F
20	NJC-2012C-GAdM1/2	NJC-2012C ■ -GAdF1/2	M22 × 1	G1/2	58.5	φ 26	φ 16.6	φ 29.5

NJCシリーズ

寸法

正芯 逆芯

正芯・逆芯 共通

◆【GAd(F)M・GAd(F)F】 フランジ付き管用ねじ付きアダプタ

ケーブル出し口に管用めねじを切ったアダプタで、ケーブルを延長する時に使用中継タイプに取り付け用のフランジがついたタイプとなります。フレキ管などを用いる時に使用します。

相手コネクタ（プラグ類）に接続します。当社では管用平行ねじの呼び「G(PF)」にてサイズ表記しています。P.240



写真と図はシェルサイズ 24

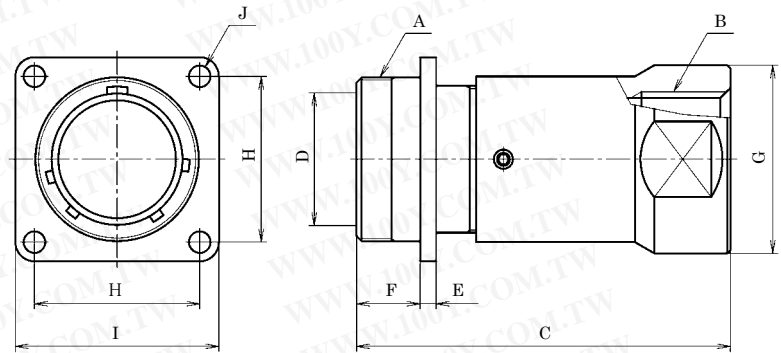

◆はんだづけタイプ

シェルサイズ	品名（■はコンタクト数）		標準寸法									
	正芯(ピンコンタクト)	逆芯(ソケットコンタクト)	A	B	C	D	E	F	G	H	I	J
20	NJC-20 ■ -GAd(F)M1/2	NJC-20 ■ -GAd(F)F1/2	M22 × 1	G1/2	58.5	φ 16.6	2.3	10	φ 29.5	23	□ 29	4-3.4 穴
24	NJC-24 ■ -GAd(F)M1/2	NJC-24 ■ -GAd(F)F1/2	M26 × 1		58.3	φ 20.8	2.5			26	□ 32	
28	NJC-28 ■ -GAd(F)M3/4	NJC-28 ■ -GAd(F)F3/4	M30 × 1	G3/4	62.7	φ 25	2.3	10.5	φ 37.5	29	□ 35	
32	NJC-32 ■ -GAd(F)M3/4	NJC-32 ■ -GAd(F)F3/4	M37 × 1.5		77.5	φ 28.7	3.5	17.6	φ 37	36	□ 45	

◆圧着（CPS）タイプ 《七星オリジナル工具 使用品》

シェルサイズ	品名（■はコンタクト数）		標準寸法									
	正芯(ピンコンタクト)	逆芯(ソケットコンタクト)	A	B	C	D	E	F	G	H	I	J
20	NJC-20 ■ CPS-GAd(F)M1/2	NJC-20 ■ CPS-GAd(F)F1/2	M22 × 1	G1/2	58.5	φ 16.6	2.3	10	φ 29.5	23	□ 29	4-3.4 穴
24	NJC-24 ■ CPS-GAd(F)M1/2	NJC-24 ■ CPS-GAd(F)F1/2	M26 × 1		58.3	φ 20.8	2.5			26	□ 32	
28	NJC-28 ■ CPS-GAd(F)M3/4	NJC-28 ■ CPS-GAd(F)F3/4	M30 × 1	G3/4	62.7	φ 25	2.3	10.5	φ 37.5	29	□ 35	

◆圧着（C）タイプ 《JIS 規格工具 使用品》

シェルサイズ	品名（■はコンタクト数）		標準寸法									
	正芯(ピンコンタクト)	逆芯(ソケットコンタクト)	A	B	C	D	E	F	G	H	I	J
24	NJC-24 ■ C-GAd(F)M1/2	NJC-24 ■ C-GAd(F)F1/2	M26 × 1	G1/2	58.3	φ 20.8	2.5	10	φ 29.5	26	□ 32	4-3.4 穴
32	NJC-32 ■ C-GAd(F)M3/4	NJC-32 ■ C-GAd(F)F3/4	M37 × 1.5	G3/4	77.5	φ 28.7	3.5	17.6	φ 37	36	□ 45	4-4.5 穴

◆圧着（2012C）タイプ 《MIL 規格工具 使用品》

シェルサイズ	品名		標準寸法									
	正芯(ピンコンタクト)	逆芯(ソケットコンタクト)	A	B	C	D	E	F	G	H	I	J
20	NJC-2012C-GAd(F)M1/2	NJC-2012C-GAd(F)F1/2	M22 × 1	G1/2	58.5	φ 16.6	2.3	10	φ 29.5	23	□ 29	4-3.4 穴

NJCシリーズ

寸法

正芯 逆芯

正芯・逆芯 共通

◆【PCa】 プラグキャップ

プラグ類に使用するキャップで、レセプタクル、アダプタ類に結合していない時に接点部を保護するために使用します。



写真はシェルサイズ 24

NJC・NET 兼用

シェルサイズ	品名	標準寸法						
		A	B	C	D	E	F	G
16	NJC-16-PCa	M18 × 1	19	12	φ 22	φ 14	150	3.5 穴
20	NJC-20-PCa	M22 × 1			φ 25	φ 18.6		
24	NJC-24-PCa	M26 × 1	18.7	11.7	φ 29	φ 22.8		
28	NJC-28-PCa	M30 × 1	19	12	φ 33	φ 27	180	4.5 穴
32	NJC-32-PCa	M37 × 1.5	31	20	φ 44	φ 31.5		

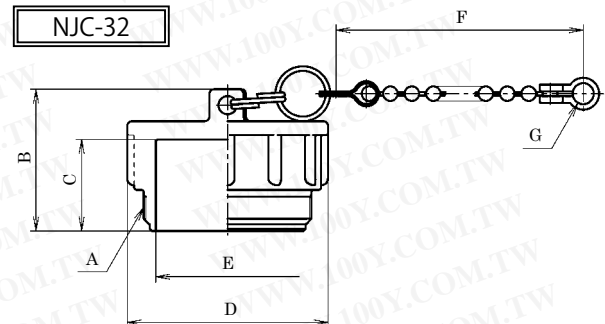
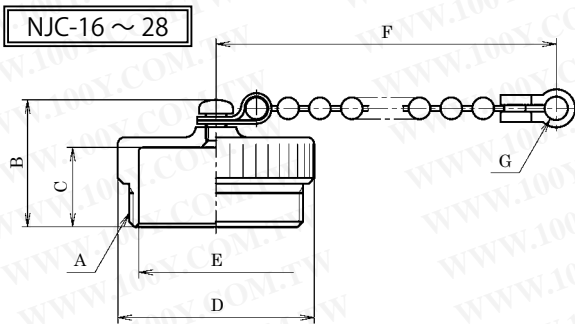

◆【RCa・AdCa】 レセプタクルキャップ・アダプタキャップ

レセプタクル、アダプタ類に使用するキャップで、プラグ類に結合していない時に接点部を保護するために使用します。シェルサイズ 16～28 は、RCa でアダプタ用も兼用。シェルサイズ 32 のみ RCa と AdCa が別設定となります。

NJC・NET 兼用



写真はシェルサイズ 24

シェルサイズ	品名	標準寸法					
		A	B	C	D	E	F
16	NJC-16-RCa	M18 × 1	11.5	4.5	φ 22	150 (※1)	3.5 穴
20	NJC-20-RCa	M22 × 1			φ 25		
24	NJC-24-RCa	M26 × 1	12	5	φ 29		
28	NJC-28-RCa	M30 × 1	12.5	5.5	φ 33	150 (※1)	4.5 穴
32	NJC-32-RCa	M37 × 1.5	20	9	φ 44	80	
	NJC-32-AdCa					180	

(※1) 長さ 70mm もあります。(例: NJC-16-RCa L70)

(※2) 長さ 50mm, 70mm もあります。(例: NJC-24-RCa L50)

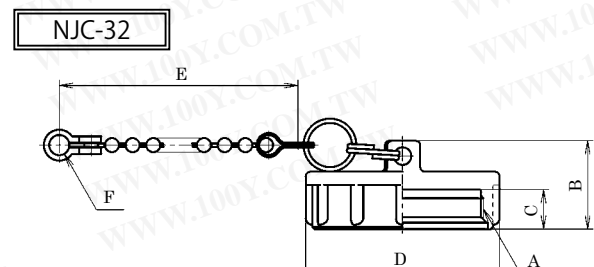
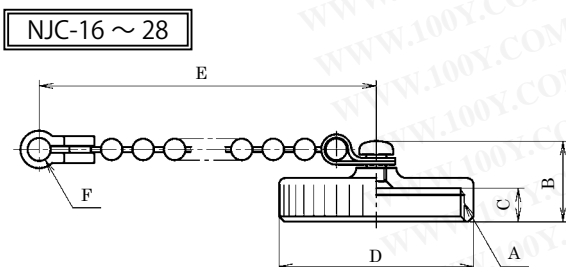

NJCシリーズ

NJC

寸法

正芯 逆芯
 正芯・逆芯 共通

◆【Lザ】

レセプタクルの取り付け部分に使用することによって、レセプタクルの向きを変更できるアングル材です。パネルと平行にプラグ類とケーブルを配置することができます。

NJC・NR
 NET 兼用

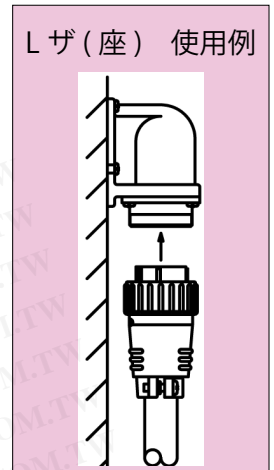
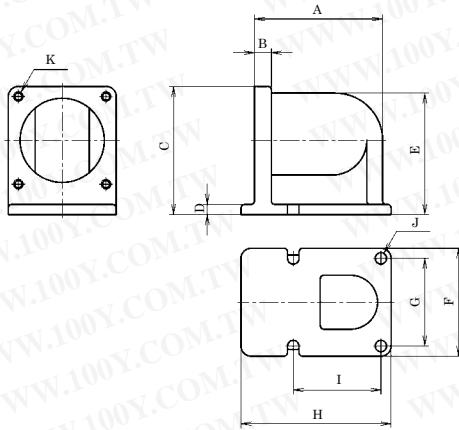
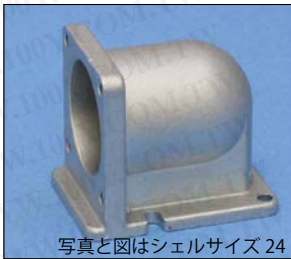

シェルサイズ	品名	標準寸法										
		A	B	C	D	E	F	G	H	I	J	K
16	NJC-16 ヨウLザ	29.5	5	30.5	3	27.5	26	20	36.9	20	2-3.4 穴	4-M3 タップ
20	NJC-20 ヨウLザ	32		35.3	5.3	32.8	29	23	38.4	23		
24	NJC-24 ヨウLザ	38		38	3	36	32	26	44.5	26		
28	NJC-28 ヨウLザ	41		41.5		40	35	29	46.8	29		

◆【ケーブルブッシング】

プラグ類、及びアダプタ類のケーブルクランプ部に使用します。細い電線やバラ線を用いる時に使用します。

シェルサイズ 20 は、NJC・NR 兼用

NJC-20

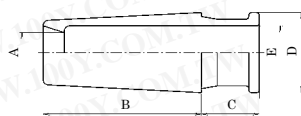

NJC-24

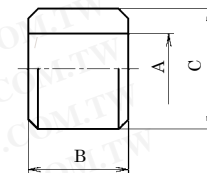
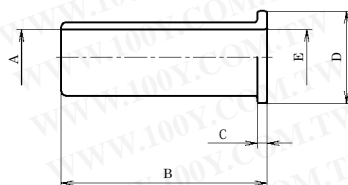

NJC・NR 兼用

シェルサイズ	品名	標準寸法				
		A	B	C	D	E
20	NJC-20-CB	φ 7.5 ~ φ 9.5	30	11	φ 15	φ 10
24	NJC-24-CB	φ 9.5 ~ φ 11.0	41.5	2	φ 18.5	φ 11.2

シェルサイズ	品名	標準寸法		
		A	B	C
20	CBAS-12-7	φ 7	10	φ 12