

MDシリーズ

40mm-20mm厚



勝特力電材超市-龍山店 886-3-5773766
 勝特力電材超市-光復店 886-3-5729570
 勝特力電子(上海) 86-21-34970699
 勝特力電子(深圳) 86-755-83298787
<http://www.100y.com.tw>

仕様

タイプ	付加機能	品名	電圧 DCV	PWM デューティ %	電流 A	回転速度 r/min	最大風量 m ³ /min	最大静圧 Pa	騒音レベル dB (A)
Sタイプ (アラームなし)	スタンダードスピード	MDS420-24	24±15%	-	0.04	8000	0.21	79.5	28
Aタイプ (アラーム付)	回転停止アラーム<C1>	MDA420-24L	24±15%	-	0.04	8000	0.21	79.5	28
Vタイプ (可変速)	PWMコントロールパルスセンサ<C7>	MDV420-24S	24±15%	100	0.13	16000	0.42	318	47
				20	0.02	3150	0.08	12.3	13*

●アラーム仕様、センサ仕様について→148ページ
 ●最大風量、最大静圧はダブルチャンバー方式で測定した中心値です。
 ●騒音レベルはファンの吸込み側より1mの距離においてA特性で測定した中心値です。
 *PWM デューティ20%時の騒音レベルは、定格電圧で運転し、吸込み側より5cmの距離で測定し、1mに換算した値です。

塗装色・材質・規格

タイプ	品名	塗装色		材質		安全規格対応状況	
		フレーム	羽根	フレーム	羽根	UL 94 V-0	RoHS
Sタイプ (アラームなし)	MDS420-24	黒	黒	ABS+PBT (UL 94 V-0)	PPE+PS (UL 94 V-0)	○	○
Aタイプ (アラーム付)	MDA420-24L	黒	黒	ABS+PBT (UL 94 V-0)	PPE+PS (UL 94 V-0)	○	○
Vタイプ (可変速)	MDV420-24S	黒	黒	ABS+PBT (UL 94 V-0)	PPE+PS (UL 94 V-0)	○	○

種類と価格

タイプ	品名	定価
Sタイプ	MDS420-24	2,400円
Aタイプ	MDA420-24L	2,400円
Vタイプ	MDV420-24S	3,700円

付属品

・取扱説明書 1部

風量-静圧特性

(ファン単体時の特性です。)

●Sタイプ、Aタイプ

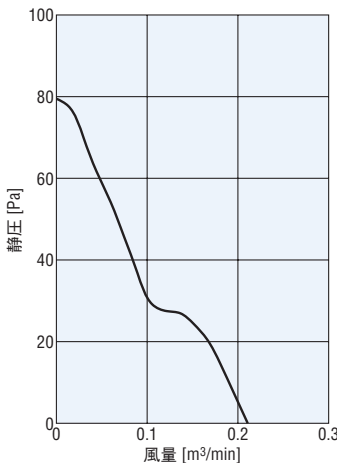

●Vタイプ

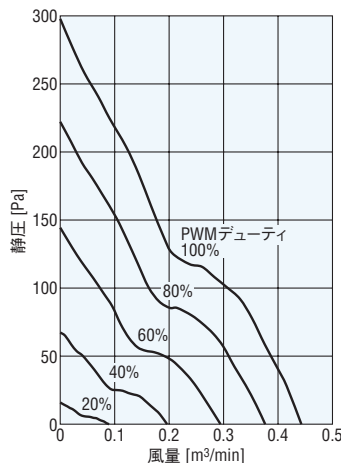

PWM デューティ-回転速度特性

●Vタイプ

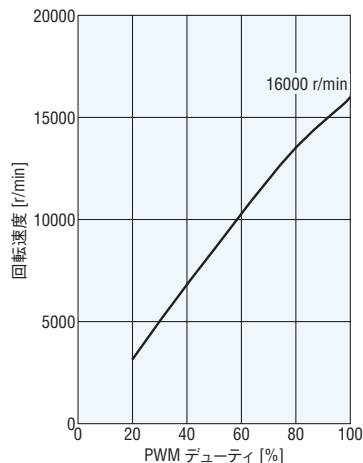

●PWM デューティ0%では回転しません。

概要・選定
技術資料

制御盤
ファン
ユニット

制御盤
ヒーター
ユニット

ACプロペラ
ファン

低消費電力
EMU

小型・防湿
MU/MS

低消費電力
可変速
EMR

大型・大風量
MRS/MR

長寿命
MRE

DCプロペラ
ファン
MDシリーズ

Sタイプ
アラームなし

Aタイプ
アラーム付

Eタイプ
長寿命

Vタイプ
可変速

Pタイプ
防水

ブロウ

AC入力
MB
DC入力
MBD

クロスフロー
ファン

AC入力
MF
DC入力
MFD

温度
スイッチ

周辺機器

取付

インフォ
メーション

外形図 (単位 mm)

Sタイプ、Aタイプ、Vタイプ

2D & 3D CAD

品名	質量 g	2D CAD
MDS420-24	35	E274
MDA420-24L	35	E279
MDV420-24S	35	E286

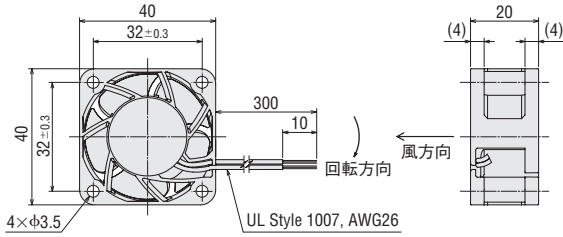

- リード線本数：**MDS420-24** 2本
- MDA420-24L** 3本
- MDV420-24S** 4本

接続図

Sタイプ

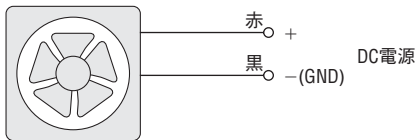

Aタイプ

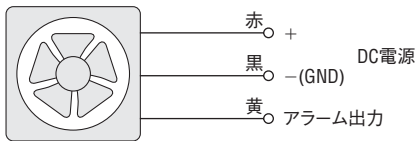

周辺機器

製品	品名	定価	掲載ページ
鉄製フィンガードセット (1枚)	A-420-G	350円	222
鉄製フィンガードセット (2枚)	A-420-G2	500円	222

ファンスピードコントローラ

可変速ファンVタイプと組み合わせて、簡単に風量の調節が可能。ファンの風量調節により、省エネルギー・低騒音にも貢献します。ファンスピードコントローラ **FSC-24** (定価7,200円)

- 掲載ページ → 174ページ

取付穴参考寸法図 (単位 mm)

Sタイプ、Aタイプ、Vタイプ

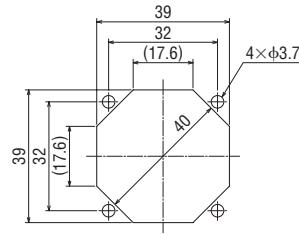

吐出側、吸込側

Vタイプ

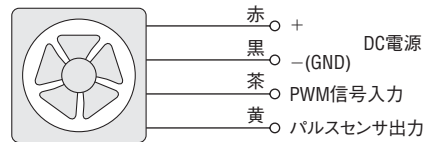

MDシリーズ

52mm—15mm厚



仕様

タイプ	付加機能	品名	電圧 DC V	PWMデューティ %	電流 A	回転速度 r/min	最大風量 m ³ /min	最大静圧 Pa	騒音レベル dB (A)
Sタイプ (アラームなし)	スタンダードスピード	MDS515-24	24±15%	—	0.05	6300	0.4	59	32
Aタイプ (アラーム付)	回転停止アラーム<C1>	MDA515-24L	24±15%	—	0.05	6300	0.4	59	32
Vタイプ (可変速)	PWMコントロールパルスセンサ<C7>	MDV515-24S	24±15%	100	0.07	7800	0.5	91.5	38
				20	0.02	1600	0.1	3.8	7*

- アラーム仕様、センサ仕様について→148ページ
- 最大風量、最大静圧はダブルチャンバー方式で測定した中心値です。
- 騒音レベルはファンの吸込み側より1mの距離においてA特性で測定した中心値です。
- *PWMデューティ20%時の騒音レベルは、定格電圧で運転し、吸込み側より5cmの距離で測定し、1mに換算した値です。

塗装色・材質・規格

タイプ	品名	塗装色		材質		安全規格対応状況	
		フレーム	羽根	フレーム	羽根	cULus	△
Sタイプ (アラームなし)	MDS515-24	黒	黒	ABS+PBT (UL 94 V-0)	PPE+PS (UL 94 V-0)	○	○
Aタイプ (アラーム付)	MDA515-24L	黒	黒	ABS+PBT (UL 94 V-0)	PPE+PS (UL 94 V-0)	○	○
Vタイプ (可変速)	MDV515-24S	黒	黒	ABS+PBT (UL 94 V-0)	PPE+PS (UL 94 V-0)	○	○

種類と価格

タイプ	品名	定価
Sタイプ	MDS515-24	2,500円
Aタイプ	MDA515-24L	2,500円
Vタイプ	MDV515-24S	3,800円

付属品

・取扱説明書 1部

風量—静圧特性

(ファン単体時の特性です。)

●Sタイプ、Aタイプ

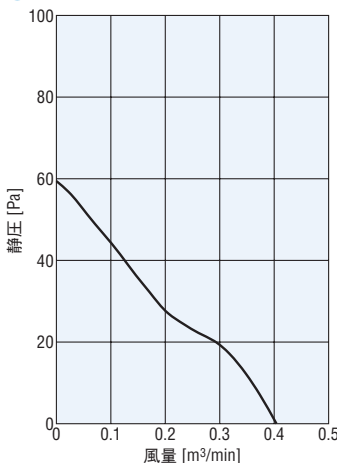

●Vタイプ

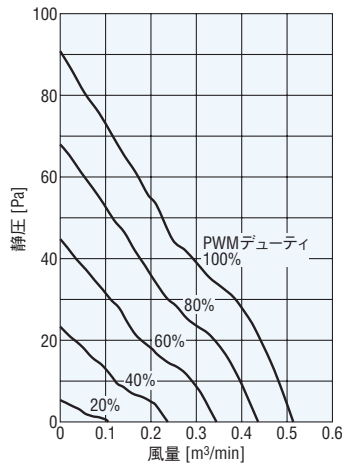

PWMデューティ—回転速度特性

●Vタイプ

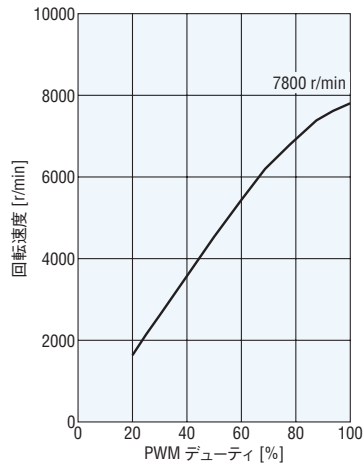

●PWMデューティ0%では回転しません。

概要・選定
技術資料

 制御盤
ファン
ユニット

 制御盤
ヒーター
ユニット

 ACプロペラ
ファン

 低消費電力
EMU

 小型・防湿
MU/MS

 低消費電力
可変速
EMR

 大型・大風量
MRS/MR

 長寿命
MRE

 DCプロペラ
ファン
MDシリーズ

 Sタイプ
アラームなし

 Aタイプ
アラーム付

 Eタイプ
長寿命

 Vタイプ
可変速

 Pタイプ
防水

ブロワ

 AC入力
MB
DC入力
MBD

 クロスフロー
ファン

 AC入力
MF
DC入力
MFD

 温度
スイッチ

周辺機器

取付

 インフォ
メーション

外形図 (単位 mm)

Sタイプ、Aタイプ、Vタイプ

2D & 3D CAD

品名	質量 g	2D CAD
MDS515-24	40	E275
MDA515-24L	40	E280
MDV515-24S	40	E287

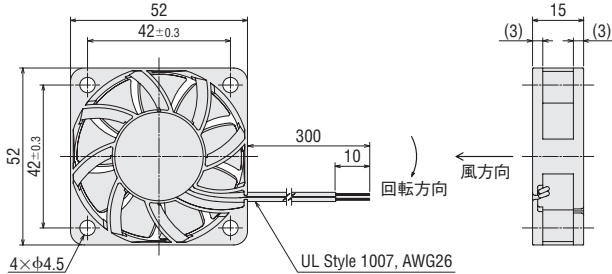

- リード線本数: **MDS515-24** 2本
- MDA515-24L** 3本
- MDV515-24S** 4本

取付穴参考寸法図 (単位 mm)

Sタイプ、Aタイプ、Vタイプ

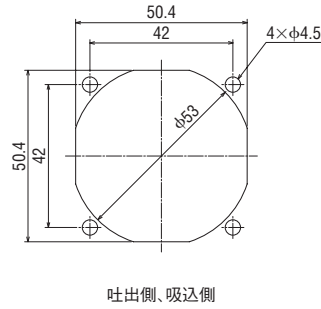

接続図

Sタイプ

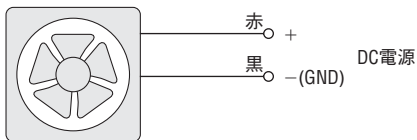

Aタイプ

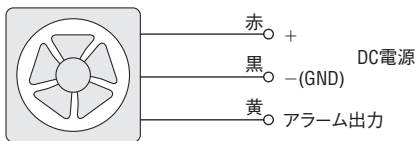

Vタイプ

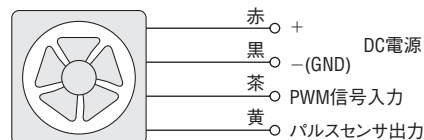

周辺機器

製品	品名	定価	掲載ページ
鉄製フィンガードセット (1枚)	A-515-G	400円	222
鉄製フィンガードセット (2枚)	A-515-G2	600円	222

ファンスピードコントローラ

可変速ファンVタイプと組み合わせて、簡単に風量の調節が可能。ファンの風量調節により、省エネルギー・低騒音にも貢献します。

ファンスピードコントローラ **FSC-24** (定価7,200円)

● 掲載ページ → 174ページ



MDシリーズ

□60(62)mm-25mm厚



- 40mm
- 52mm
- 60(62)mm
- 80mm
- 92mm
- 119(120)mm
- 140mm
- φ172mm

仕様

タイプ	付加機能	品名	電圧 DC V	PWMデューティ %	電流 A	回転速度 r/min	最大風量 m ³ /min	最大静圧 Pa	騒音レベル dB (A)	期待寿命* h
Sタイプ (アラームなし)	ハイスピード	MDS625H-24	24±10%	—	0.24	7600	1.06	155	44	—
	スタンダードスピード	MDS625-24	24 -50~+15%	—	0.06	3800	0.53	40.1	28	—
Aタイプ (アラーム付)	回転停止アラーム<C1>	MDA625-24L	24 -50~+15%	—	0.06	3800	0.53	40.1	28	—
	回転低下アラーム<C3>	MDA625-24	24±15%	—	0.10	4000	0.50	49	30	—
Eタイプ (長寿命)	回転停止アラーム<C1>	MDE625-24L	24±15%	—	0.06	3800	0.53	40.2	28	100,000
Vタイプ (可変速)	PWMコントロール パルスセンサ<C7>	MDV625-24S	24±15%	100	0.25	9500	1.21	224	49	—
				0	0.04	2850	0.36	20.2	18	—

- *ファンモーターの寿命→141ページ
- アラーム仕様、センサ仕様について→148ページ
- 最大風量、最大静圧はダブルチャンバー方式で測定した中心値です。
- 騒音レベルはファンの吸込み側より1mの距離においてA特性で測定した中心値です。

塗装色・材質・規格

タイプ	品名	塗装色		材質		安全規格対応状況				
		フレーム	羽根	フレーム	羽根	cUL [®] us	UL [®]	SP [®]	△	CE
Sタイプ (アラームなし)	MDS625H-24	黒	黒	ABS+PBT (UL 94 V-0)	PPE+PS (UL 94 V-1)	—	○	○	○	—
	MDS625-24	黒	黒	ABS+PBT (UL 94 V-0)	PPE+PS (UL 94 V-1)	—	○	○	○	—
Aタイプ (アラーム付)	MDA625-24L	黒	黒	ABS+PBT (UL 94 V-0)	PPE+PS (UL 94 V-1)	—	○	○	○	—
	MDA625-24	黒	黒	ポリカーボネート (UL 94 V-0)	ポリカーボネート (UL 94 V-0)	○	—	—	—	○
Eタイプ (長寿命)	MDE625-24L	無塗装 (アルミ地)	黒	アルミダイカスト	PPE+PS (UL 94 V-1)	—	○	○	○	—
Vタイプ (可変速)	MDV625-24S	黒	黒	ABS+PBT (UL 94 V-0)	PPE+PS (UL 94 V-0)	○	—	—	○	—

種類と価格

タイプ	品名	定価
Sタイプ	MDS625H-24	2,850円
	MDS625-24	2,450円
Aタイプ	MDA625-24L	2,450円
	MDA625-24	2,950円
Eタイプ	MDE625-24L	6,250円
Vタイプ	MDV625-24S	3,950円

付属品

・取扱説明書 1部

概要・選定
技術資料

制御盤
ファン
ユニット

制御盤
ヒーター
ユニット

ACプロペラ
ファン

低消費電力
EMU

小型・防湿
MU/MS

低消費電力
可変速
EMR

大型・大風量
MRS/MR

長寿命
MRE

DCプロペラ
ファン
MDシリーズ

Sタイプ
アラームなし

Aタイプ
アラーム付

Eタイプ
長寿命

Vタイプ
可変速

Pタイプ
防水

ブロウ

AC入力
MB
DC入力
MBD

クロスフロー
ファン

AC入力
MF
DC入力
MFD

温度
スイッチ

周辺機器

取付

インフォ
メーション

風量—静圧特性

(ファン単体時の特性です。)

Sタイプ、Aタイプ、Eタイプ

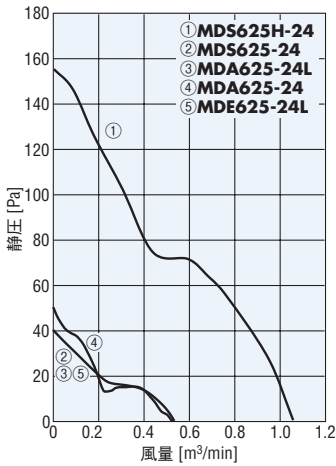

Vタイプ

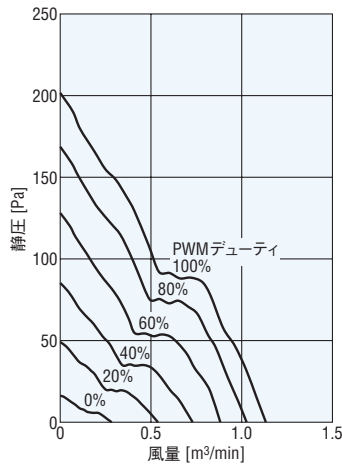

Vタイプ

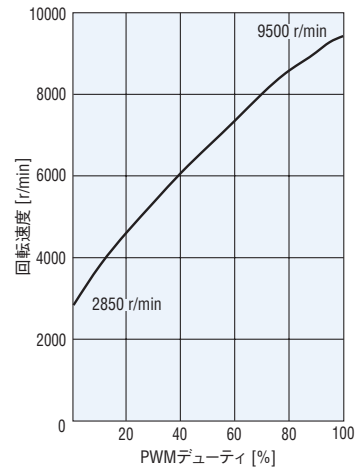

外形図 (単位 mm)

Sタイプ、Aタイプ

2D & 3D CAD

品名	質量 kg	2D CAD
MDS625H-24	0.09	E183
MDS625-24		
MDA625-24L	0.09	E281

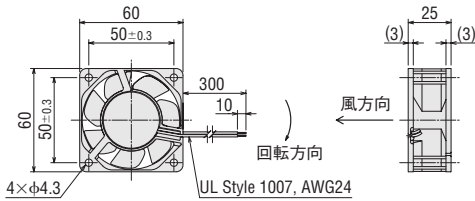

●リード線本数: MDS625H-24 MDS625-24 2本
MDA625-24L 3本

MDA625-24

質量: 0.1 kg

2D CAD E024 3D CAD

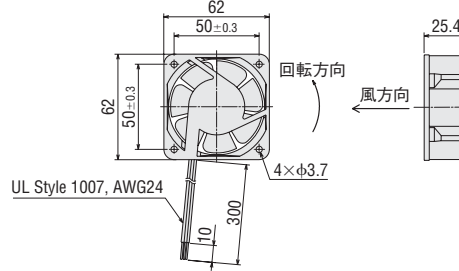

MDV625-24S

質量: 0.09 kg

2D CAD E200 3D CAD

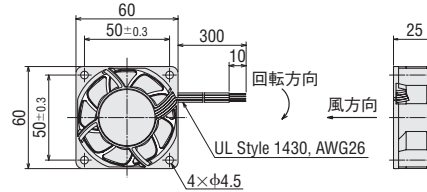

MDE625-24L

質量: 0.1 kg

2D CAD E189 3D CAD

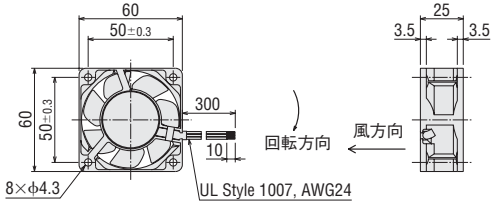

□40mm

取付穴参考寸法図 (単位 mm)

●Sタイプ、Aタイプ(MDA625-24L)、
Eタイプ、Vタイプ

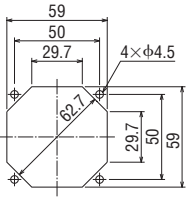

吐出側、吸込側

□52mm

□60(62)
mm

□80mm

□92mm

□119(120)
mm

接続図

●Sタイプ

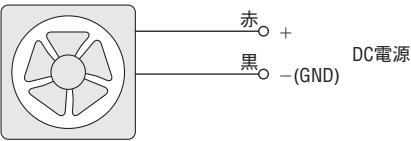

●Aタイプ、Eタイプ

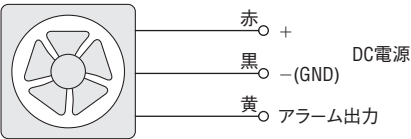

□140mm

φ172mm

●Aタイプ(MDA625-24)

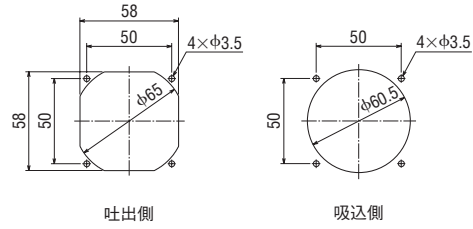

●Vタイプ

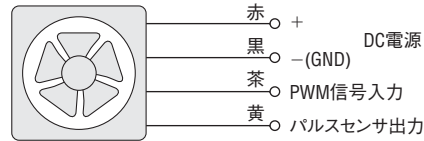

周辺機器

製品	品名	定価	掲載ページ
鉄製フィンガードセット(1枚)	A-625-G	400円	222
鉄製フィンガードセット(2枚)	A-625-G2	600円	222
鉄製フィンガードセット(1枚) (MDA625-24用)	A-625D-G	400円	222
鉄製フィンガードセット(2枚) (MDA625-24用)	A-625D-G2	600円	222
フィルター	FL6	750円	227
交換用フィルターメディア(5枚)	FLM6	3,000円	230
スクリーン	FS6S	650円	231

温度スイッチ

装置内の温度変化に応じて、ファンの運転・停止を自動制御。省エネルギー・低騒音などの「環境」に関わる装置の性能アップに貢献します。

ファン用温度スイッチ **AM2-XA1** (定価2,950円)

●掲載ページ → 216ページ



ファンスピードコントローラ

可変速ファンVタイプと組み合わせて、簡単に風量の調節が可能。ファンの風量調節により、省エネルギー・低騒音にも貢献します。

ファンスピードコントローラ **FSC-24** (定価7,200円)

●掲載ページ → 174ページ



MDシリーズ

80mm-25mm厚

 概要・選定
技術資料

 制御盤
ファン
ユニット

 制御盤
ヒーター
ユニット

 ACプロペラ
ファン

 低消費電力
EMU

 小型・防湿
MU/MS

 低消費電力
可変速
EMR

 大型・大風量
MRS/MR

 長寿命
MRE

 DCプロペラ
ファン
MDシリーズ

 Sタイプ
アラームなし

 Aタイプ
アラーム付

 Eタイプ
長寿命

 Vタイプ
可変速

 Pタイプ
防水

ブロウ

 AC入力
MB
DC入力
MBD

 クロスフロー
ファン

 AC入力
MF
DC入力
MFD

 温度
スイッチ

周辺機器

取付

 インフォ
メーション

仕様

タイプ	付加機能	品名	電圧 DC V	PWMデューティ %	電流 A	回転速度 r/min	最大風量 m ³ /min	最大静圧 Pa	騒音レベル dB (A)	期待寿命* h
Sタイプ (アラームなし)	ハイスピード	MDS825H-24	24±10%	—	0.20	4500	1.5	80.4	40	—
	スタンダードスピード	MDS825-24	24 -50~+15%	—	0.10	3400	1.2	48	34	—
Aタイプ (アラーム付)	回転停止アラーム<C1>	MDA825-24L	24 -50~+15%	—	0.10	3400	1.2	48	34	—
	回転低下アラーム<C3>	MDA825-24	24±15%	—	0.14	3800	1.00	49	35	—
Eタイプ (長寿命)	回転停止アラーム<C1>	MDE825Y-24L	24±10%	—	0.05	3700	1.03	44	31	180,000
Vタイプ (可変速)	PWMコントロール パルスセンサ<C7>	MDV825-24S	24±15%	100	0.44	5600	2.12	173	52	—
				0	0.06	1400	0.50	10.3	18	
Pタイプ (防水)	回転停止アラーム<C1>	MDP825-24L	24±15%	—	0.07	2900	1.03	35.3	29	—

*ファンモーターの寿命→141ページ

●アラーム仕様、センサ仕様について→148ページ

●最大風量、最大静圧はダブルチャンバー方式で測定した中心値です。

●騒音レベルはファンの吸込み側より1mの距離においてA特性で測定した中心値です。

塗装色・材質・規格

タイプ	品名	塗装色		材質		安全規格対応状況				
		フレーム	羽根	フレーム	羽根	cUL ^{us}	UL [®]	SE [®]	△	CE
Sタイプ (アラームなし)	MDS825H-24	黒	黒	ABS+PBT (UL 94 V-0)	PPE+PS (UL 94 V-1)	—	○	○	○	—
	MDS825-24	黒	黒	ABS+PBT (UL 94 V-0)	PPE+PS (UL 94 V-1)	—	○	○	○	—
Aタイプ (アラーム付)	MDA825-24L	黒	黒	ABS+PBT (UL 94 V-0)	PPE+PS (UL 94 V-1)	—	○	○	○	—
	MDA825-24	黒	黒	ポリカーボネート (UL 94 V-0)	ポリカーボネート (UL 94 V-0)	○	—	—	—	○
Eタイプ (長寿命)	MDE825Y-24L	無塗装 (アルミ地)	黒	アルミダイカスト	PPE+PS (UL 94 V-1)	○	—	—	○	—
Vタイプ (可変速)	MDV825-24S	黒	黒	ABS+PBT (UL 94 V-0)	PPE+PS (UL 94 V-1)	○	—	—	○	—
Pタイプ (防水)	MDP825-24L	黒	黒	ABS+PBT (UL 94 V-0)	PPE+PS (UL 94 V-1)	—	○	○	○	—

種類と価格

タイプ	品名	定価
Sタイプ	MDS825H-24	2,850円
	MDS825-24	2,450円
Aタイプ	MDA825-24L	2,450円
	MDA825-24	2,950円
Eタイプ	MDE825Y-24L	6,250円
Vタイプ	MDV825-24S	4,500円
Pタイプ	MDP825-24L	7,000円

付属品

・取扱説明書 1部

風量—静圧特性

(ファン単体時の特性です。)

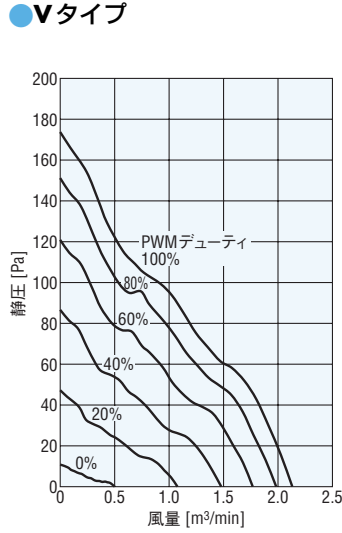
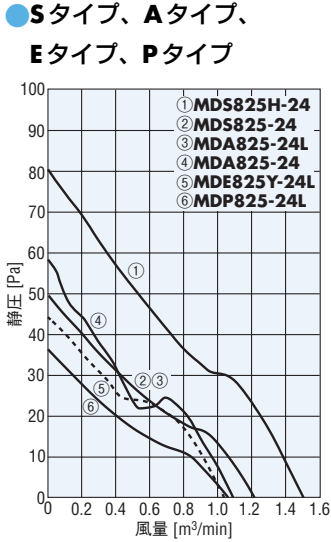

PWMデューティ—回転速度特性

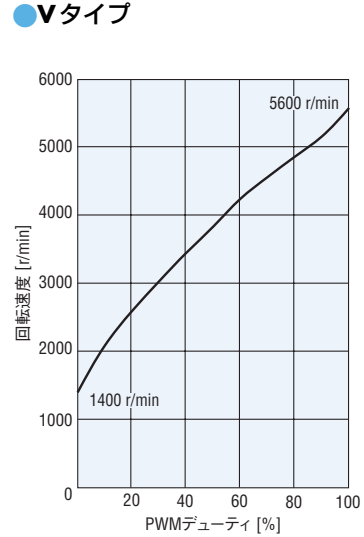

外形図 (単位 mm)

● **Sタイプ、Aタイプ、Pタイプ**

2D & 3D CAD

品名	質量 kg	2D CAD
MDS825H-24	0.11	E184
MDS825-24		
MDA825-24L	0.11	E282
MDP825-24L	0.13	

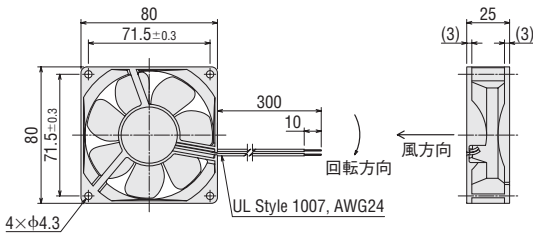

● **MDA825-24**

質量 : 0.11 kg
2D CAD E023 3D CAD

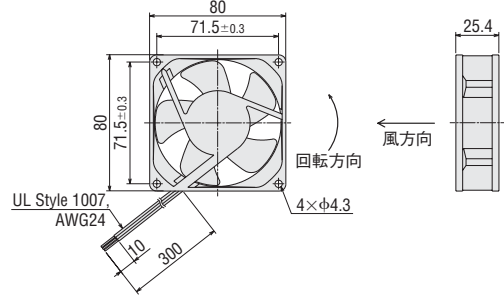

● リード線本数: MDS825H-24 MDS825-24 2本
MDA825-24L MDP825-24L 3本

● **MDE825Y-24L**

質量 : 0.13 kg
2D CAD E290 3D CAD

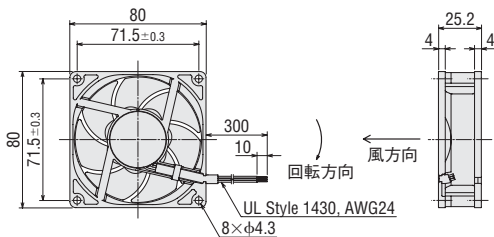

● **MDV825-24S**

質量 : 0.125 kg
2D CAD E201 3D CAD

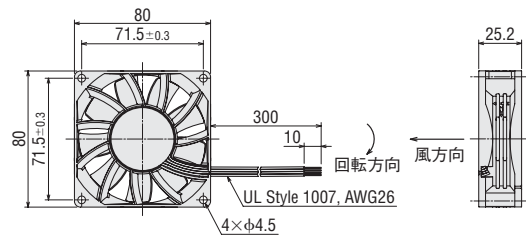

概要・選定
技術資料

 制御盤
ファン
ユニット

 制御盤
ヒーター
ユニット

 ACプロペラ
ファン

 低消費電力
EMU

 小型・防湿
MU/MS

 低消費電力
可変速
EMR

 大型・大風量
MRS/MR

 長寿命
MRE

 DCプロペラ
ファン
MDシリーズ

 Sタイプ
アラームなし

 Aタイプ
アラーム付

 Eタイプ
長寿命

 Vタイプ
可変速

 Pタイプ
防水

プロウ

 AC入力
MB
DC入力
MBD

 クロスフロー
ファン

 AC入力
MF
DC入力
MFD

 温度
スイッチ

周辺機器

取付

 インフォ
メーション

取付穴参考寸法図 (単位 mm)

●Sタイプ、Aタイプ(MDA825-24L)、 Eタイプ、Vタイプ、Pタイプ

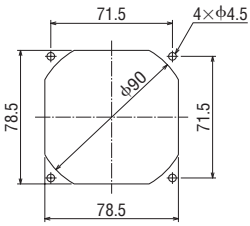

吐出側、吸込側

●Aタイプ(MDA825-24)

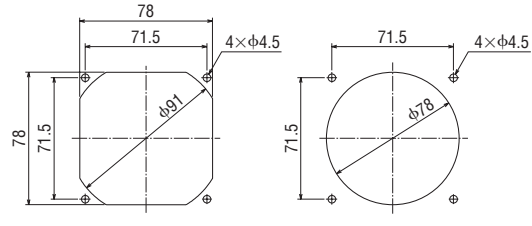

吐出側

吸込側

接続図

●Sタイプ

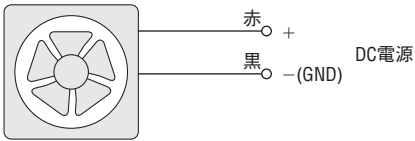

●Aタイプ、Eタイプ、Pタイプ

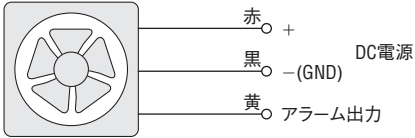

●Vタイプ

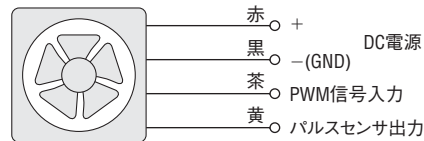

配線上的ご注意

Pタイプのリード線の末端には、水がかからないようにしてください。水がかかると、リード線をとおしてファンモーター内部に水分が浸入し、ファンモーターが破損するおそれがあります。

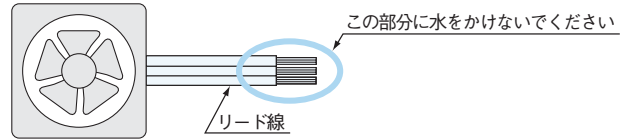

周辺機器

製品	品名	定価	掲載ページ
鉄製フィンガードセット(1枚)	A-825-G	500円	222
鉄製フィンガードセット(2枚)	A-825-G2	800円	222
ステンレス製フィンガードセット(1枚)	A-825-S	700円	222
ステンレス製フィンガードセット(2枚)	A-825-S2	1,000円	222
鉄製フィンガード・フィルターセット(各1枚)	A-825-GF	1,200円	222
スクリーン	FS8S	700円	231

温度スイッチ

装置内の温度変化に応じて、ファンの運転・停止を自動制御。省エネルギー・低騒音などの「環境」に関わる装置の性能アップに貢献します。

ファン用温度スイッチ **AM2-XA1** (定価2,950円)

●掲載ページ → 216ページ



ファンスピードコントローラ

可変速ファンVタイプと組み合わせて、簡単に風量の調節が可能。ファンの風量調節により、省エネルギー・低騒音にも貢献します。

ファンスピードコントローラ **FSC-24** (定価7,200円)

●掲載ページ → 174ページ



プロウ

 AC入力
MB
DC入力
MBD

 クロスフロー
ファン

 AC入力
MF
DC入力
MFD

 温度
スイッチ

周辺機器

取付

 インフォ
メーション

MDシリーズ

□92mm—25mm厚



- 40mm
- 52mm
- 60(62)mm
- 80mm
- 92mm
- 119(120)mm
- 140mm
- φ172mm

仕様

タイプ	付加機能	品名	電圧 DC V	PWMデューティ %	電流 A	回転速度 r/min	最大風量 m ³ /min	最大静圧 Pa	騒音レベル dB (A)	期待寿命* h
Sタイプ (アラームなし)	ハイスピード	MDS925H-24	24±15%	—	0.15	4400	1.93	81	39	—
	スタンダードスピード	MDS925-24	24±15%	—	0.12	3800	1.67	60.6	35	—
Aタイプ (アラーム付)	回転停止アラーム<C1>	MDA925-24L	24±15%	—	0.12	3800	1.67	60.6	35	—
	回転低下アラーム<C3>	MDA925-24	24±15%	—	0.12	3400	1.30	49	36	—
Eタイプ (長寿命)	回転停止アラーム<C1>	MDE925Y-24L	24±10%	—	0.07	3150	1.38	41.6	32	180,000
Vタイプ (可変速)	PWMコントロール パルスセンサ<C7>	MDV925-24S	24±15%	100	0.20	5000	2.20	105	43	—
				0	0.04	1500	0.66	9.5	14	
Pタイプ (防水)	回転停止アラーム<C1>	MDP925-24L	24 -50~+15%	—	0.10	3150	1.45	44	33	—

- *ファンモーターの寿命→141ページ
- アラーム仕様、センサ仕様について→148ページ
- 最大風量、最大静圧はダブルチャンバー方式で測定した中心値です。
- 騒音レベルはファンの吸込み側より1mの距離においてA特性で測定した中心値です。

塗装色・材質・規格

タイプ	品名	塗装色		材質		安全規格対応状況				
		フレーム	羽根	フレーム	羽根	UL US	UL	UL	UL	CE
Sタイプ (アラームなし)	MDS925H-24	黒	黒	ABS+PBT (UL 94 V-0)	PPE+PS (UL 94 V-0)	○	—	—	○	—
	MDS925-24	黒	黒	ABS+PBT (UL 94 V-0)	PPE+PS (UL 94 V-0)	○	—	—	○	—
Aタイプ (アラーム付)	MDA925-24L	黒	黒	ABS+PBT (UL 94 V-0)	PPE+PS (UL 94 V-0)	○	—	—	○	—
	MDA925-24	黒	黒	ポリカーボネート (UL 94 V-0)	ポリカーボネート (UL 94 V-0)	○	—	—	—	○
Eタイプ (長寿命)	MDE925Y-24L	無塗装 (アルミ地)	黒	アルミダイカスト	PPE+PS (UL 94 V-1)	○	—	—	○	—
Vタイプ (可変速)	MDV925-24S	黒	黒	ABS+PBT (UL 94 V-0)	PPE+PS (UL 94 V-0)	○	—	—	○	—
Pタイプ (防水)	MDP925-24L	黒	黒	ABS+PBT (UL 94 V-0)	ABS+PBT (UL 94 V-0)	—	○	○	○	—

種類と価格

タイプ	品名	定価
Sタイプ	MDS925H-24	3,150円
	MDS925-24	2,650円
Aタイプ	MDA925-24L	2,650円
	MDA925-24	3,150円
Eタイプ	MDE925Y-24L	6,250円
Vタイプ	MDV925-24S	4,500円
Pタイプ	MDP925-24L	7,000円

付属品

・取扱説明書 1部

概要・選定
技術資料

 制御盤
ファン
ユニット

 制御盤
ヒーター
ユニット

 ACプロペラ
ファン

 低消費電力
EMU

 小型・防湿
MU/MS

 低消費電力
可変速
EMR

 大型・大流量
MRS/MR

 長寿命
MRE

 DCプロペラ
ファン
MDシリーズ

 Sタイプ
アラームなし

 Aタイプ
アラーム付

 Eタイプ
長寿命

 Vタイプ
可変速

 Pタイプ
防水

プロウ

 AC入力
MB
DC入力
MBD

 クロスフロー
ファン

 AC入力
MF
DC入力
MFD

 温度
スイッチ

周辺機器

取付

 インフォ
メーション

風量-静圧特性

(ファン単体時の特性です。)

Sタイプ、Aタイプ、Eタイプ、Pタイプ

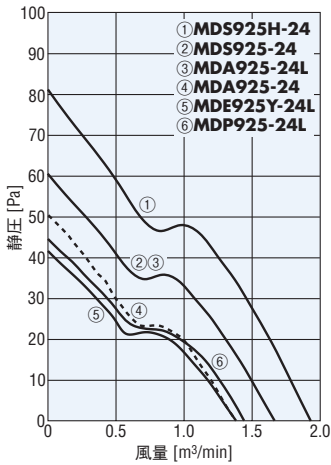

Vタイプ

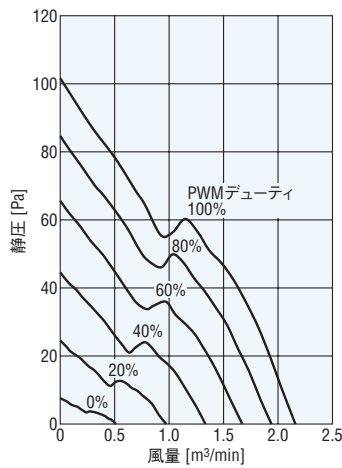

Vタイプ

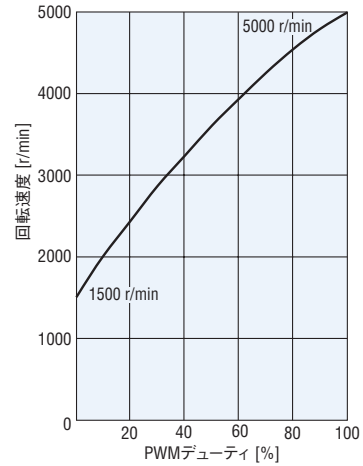

外形図 (単位 mm)

Sタイプ、Aタイプ、Vタイプ

2D & 3D CAD

品名	質量 kg	2D CAD
MDS925H-24	0.125	E185
MDS925-24		
MDA925-24L	0.125	E283
MDV925-24S	0.125	E288

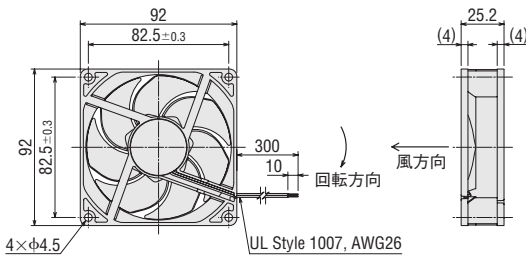

- リード線本数: MDS925H-24 MDS925-24 2本
- MDA925-24L 3本
- MDV925-24S 4本

MDE925Y-24L

質量: 0.15 kg

2D CAD E291 3D CAD

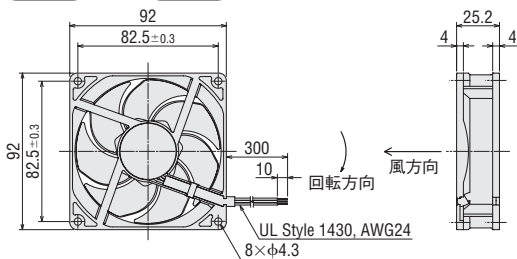

MDA925-24

質量: 0.12 kg

2D CAD E022 3D CAD

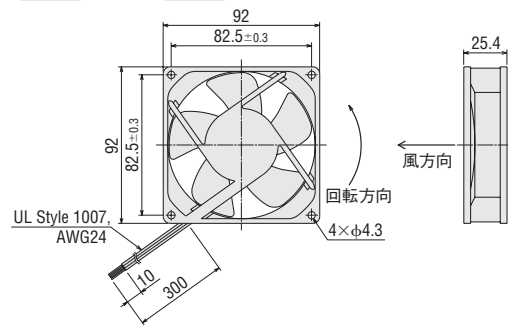

MDP925-24L

質量: 0.12 kg

2D CAD E199 3D CAD

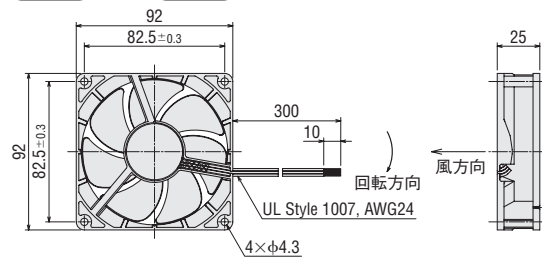

■ 取付穴参考寸法図 (単位 mm)

● Sタイプ、Aタイプ (MDA925-24L)、
Eタイプ、Vタイプ、Pタイプ

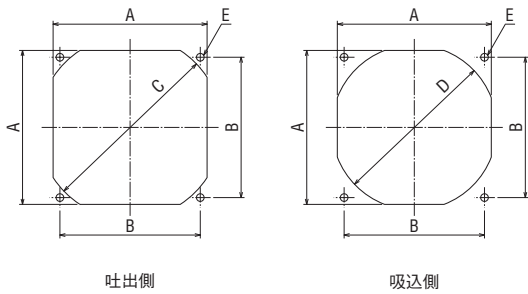

● Aタイプ (MDA925-24)

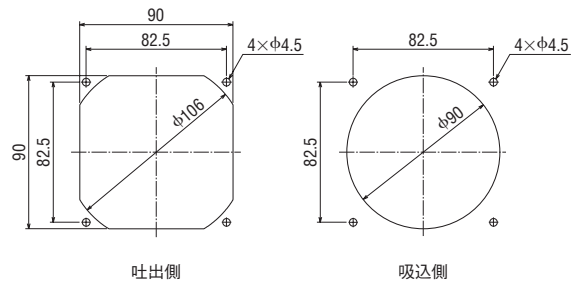

タイプ名	品名	A	B	C	D	E
Sタイプ	MDS925H-24	90.5	82.5	φ108	φ97	4×φ4.5
	MDS925-24	90.5	82.5	φ108	φ97	4×φ4.5
Aタイプ	MDA925-24L	90.5	82.5	φ108	φ97	4×φ4.5
Eタイプ	MDE925Y-24L	90.5	82.5	φ108	φ97	4×φ4.5
Vタイプ	MDV925-24S	90.5	82.5	φ108	φ97	4×φ4.5
Pタイプ	MDP925-24L	90.5	82.5	φ102	φ92	4×φ4.5

■ 接続図

● Sタイプ

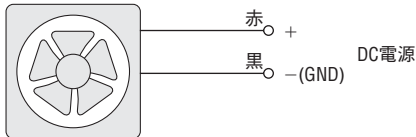

● Vタイプ

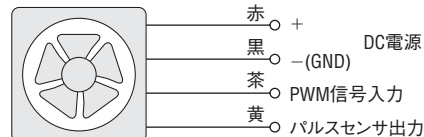

● Aタイプ、Eタイプ、Pタイプ

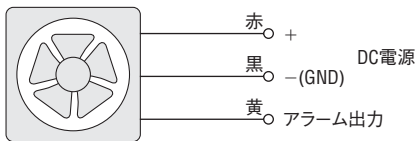

■ 配線上的ご注意

Pタイプのリード線の末端には、水がかからないようにしてください。水がかかると、リード線をとおしてファンモーター内部に水分が浸入し、ファンモーターが破損するおそれがあります。

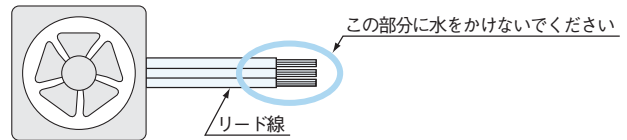

■ 周辺機器

製品	品名	定価	掲載ページ
鉄製フィンガードセット (1枚)	A-925-G	550円	222
鉄製フィンガードセット (2枚)	A-925-G2	900円	222
ステンレス製フィンガードセット (1枚)	A-925-S	750円	222
ステンレス製フィンガードセット (2枚)	A-925-S2	1,100円	222
鉄製フィンガード・フィルターセット (各1枚)	A-925-GF	1,300円	222
スクリーン	FS9S	700円	231

■ 温度スイッチ

装置内の温度変化に応じて、ファンの運転・停止を自動制御。省エネルギー・低騒音などの「環境」に関わる装置の性能アップに貢献します。

ファン用温度スイッチ **AM2-XA1** (定価2,950円)

● 掲載ページ → 216ページ



■ ファンスピードコントローラ

可変速ファンVタイプと組み合わせて、簡単に風量の調節が可能。ファンの風量調節により、省エネルギー・低騒音にも貢献します。

ファンスピードコントローラ **FSC-24** (定価7,200円)

● 掲載ページ → 174ページ



MDシリーズ

□119(120)mm-25mm厚



仕様

タイプ	付加機能	品名	電圧 DC V	PWM デューティ %	電流 A	回転速度 r/min	最大風量 m ³ /min	最大静圧 Pa	騒音レベル dB (A)	期待寿命* h
S タイプ (アラームなし)	スタンダードスピード	MDS1225Y-24	24±15%	-	0.21	3150	2.83	77	44	-
A タイプ (アラーム付)	回転停止アラーム<C1>	MDA1225-24L	24±15%	-	0.21	3150	2.83	77	44	-
	回転低下アラーム<C4>	MDA1225-24	24±10%	-	0.34	3000	2.7	70	46	-
E タイプ (長寿命)	回転停止アラーム<C2>	MDE1225-24L	24±15%	-	0.30	3000	2.7	70	46	100,000
V タイプ (可変速)	PWM コントロール パルスセンサ<C7>	MDV1225-24S	24±15%	100	0.84	5100	4.83	224	58	-
			0	0.13	1650	1.56	23.5	30	-	

*ファンモーターの寿命→141ページ

●アラーム仕様、センサ仕様について→148ページ

●最大風量、最大静圧はダブルチャンバー方式で測定した中心値です。

●騒音レベルはファンの吸込み側より1mの距離においてA特性で測定した中心値です。

塗装色・材質・規格

タイプ	品名	塗装色		材質		安全規格対応状況					
		フレーム	羽根	フレーム	羽根	C	UL [®] US	UL [®]	SP [®]	△	Ⓧ
S タイプ (アラームなし)	MDS1225Y-24	黒	黒	ABS+PBT (UL 94 V-0)	PPE+PS (UL 94 V-1)	-	○	○	○	-	-
A タイプ (アラーム付)	MDA1225-24L	黒	黒	ABS+PBT (UL 94 V-0)	PPE+PS (UL 94 V-1)	-	○	○	○	-	-
	MDA1225-24	無塗装 (アルミ地)	黒	アルミダイカスト	ポリカーボネート (UL 94 V-0)	○	-	-	-	-	○
E タイプ (長寿命)	MDE1225-24L	ダーク グレー	黒	アルミダイカスト	ポリカーボネート (UL 94 V-0)	○	-	-	-	○	○
V タイプ (可変速)	MDV1225-24S	黒	黒	ABS+PBT (UL 94 V-0)	PPE+PS (UL 94 V-1)	○	-	-	○	-	-

種類と価格

タイプ	品名	定価
S タイプ	MDS1225Y-24	4,100円
A タイプ	MDA1225-24L	4,100円
	MDA1225-24	4,600円
E タイプ	MDE1225-24L	6,250円
V タイプ	MDV1225-24S	6,150円

付属品

・取扱説明書 1部

概要・選定
技術資料

制御盤
ファン
ユニット

制御盤
ヒーター
ユニット

ACプロベラ
ファン

低消費電力
EMU

小型・防湿
MU/MS

低消費電力
可変速
EMR

大型・大風量
MRS/MR

長寿命
MRE

DCプロベラ
ファン
MDシリーズ

Sタイプ
アラームなし

Aタイプ
アラーム付

Eタイプ
長寿命

Vタイプ
可変速

Pタイプ
防水

ブロウ

AC入力
MB
DC入力
MBD

クロスフロー
ファン

AC入力
MF
DC入力
MFD

温度
スイッチ

周辺機器

取付

インフォ
メーション

風量—静圧特性

(ファン単体時の特性です。)

● Sタイプ、Aタイプ、Eタイプ

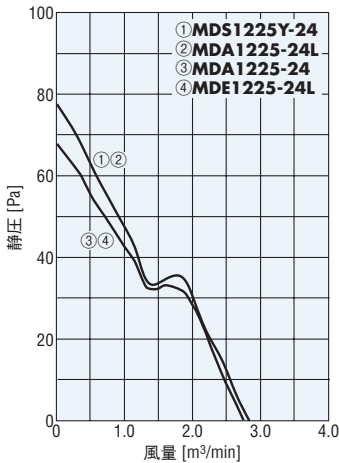

● Vタイプ

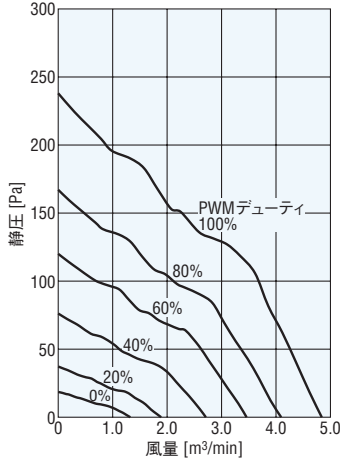

PWM デューティ—回転速度特性

● Vタイプ

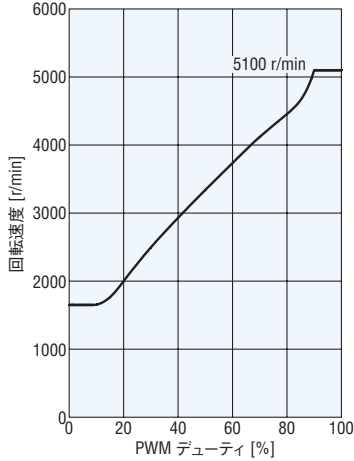

外形図 (単位 mm)

● Sタイプ、Aタイプ

2D & 3D CAD

品名	質量 kg	2D CAD
MDS1225Y-24	0.24	E276
MDA1225-24L	0.24	E284

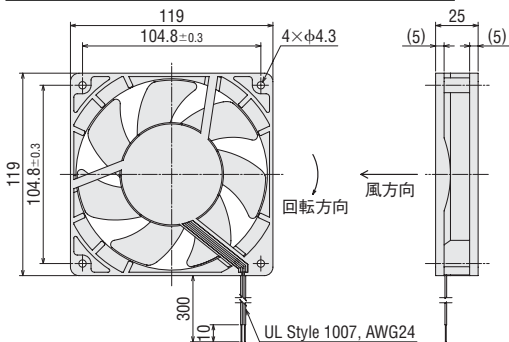

● リード線本数: MDS1225Y-24 2本
MDA1225-24L 3本

● MDA1225-24、MDE1225-24L

質量: 0.3 kg

2D CAD E020 3D CAD

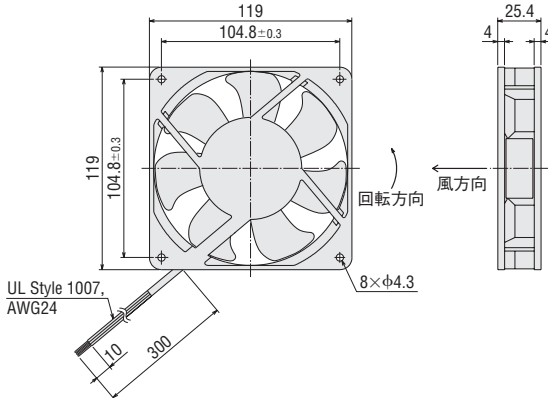

● MDV1225-24S

質量: 0.26 kg

2D CAD E289 3D CAD

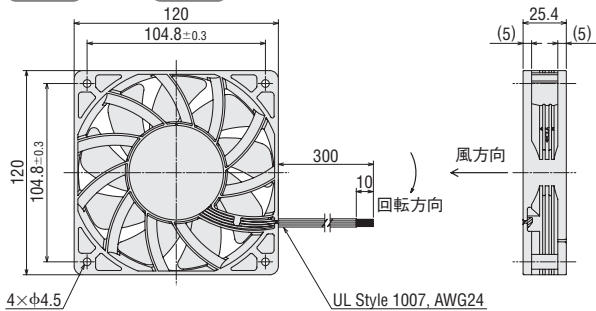

概要・選定
技術資料

 制御盤
ファン
ユニット

 制御盤
ヒーター
ユニット

 ACプロペラ
ファン

 低消費電力
EMU

 小型・防湿
MU/MS

 低消費電力
可変速
EMR

 大型・大風量
MRS/MR

 長寿命
MRE

 DCプロペラ
ファン
MDシリーズ

 Sタイプ
アラームなし

 Aタイプ
アラーム付

 Eタイプ
長寿命

 Vタイプ
可変速

 Pタイプ
防水

プロウ

 AC入力
MB
DC入力
MBD

 クロスフロー
ファン

 AC入力
MF
DC入力
MFD

 温度
スイッチ

周辺機器

取付

 インフォ
メーション

取付穴参考寸法図 (単位 mm)

●Sタイプ、Aタイプ(MDA1225-24L)、Vタイプ

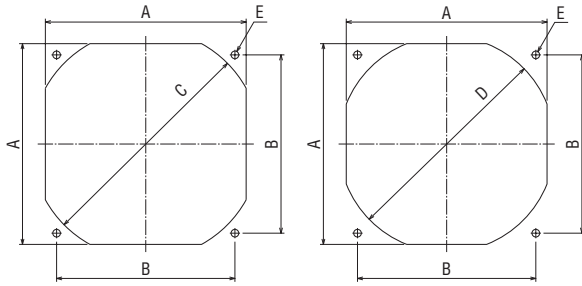

タイプ名	品名	A	B	C	D	E
Sタイプ	MDS1225Y-24	117	104.8	φ134	φ126	4×φ4.5
Aタイプ	MDA1225-24L	117	104.8	φ134	φ126	4×φ4.5
Vタイプ	MDV1225-24S	118	104.8	φ135	φ127	4×φ4.5

●Aタイプ(MDA1225-24)、Eタイプ

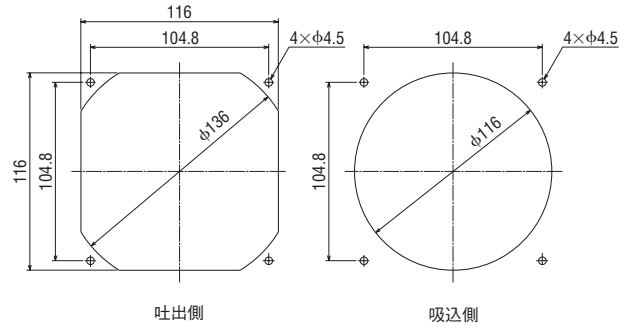

接続図

●Sタイプ

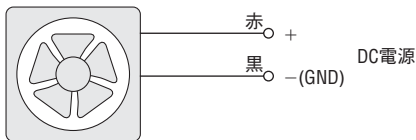

●Aタイプ

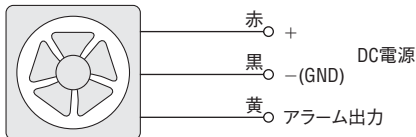

●Eタイプ

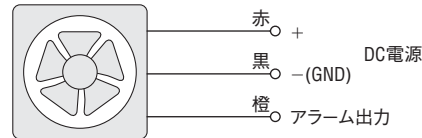

●Vタイプ

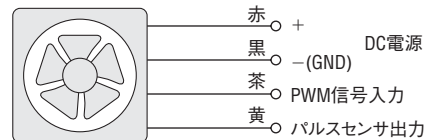

周辺機器

製品	品名	定価	掲載ページ
鉄製フィンガードセット(1枚)	A-1225-G	650円	222
鉄製フィンガードセット(2枚)	A-1225-G2	1,100円	222
ステンレス製フィンガードセット(1枚)	A-1225-S	850円	222
ステンレス製フィンガードセット(2枚)	A-1225-S2	1,300円	222
鉄製フィンガード・フィルターセット(各1枚)	A-1225-GF	1,450円	222
金属フィルター	FLW12	1,500円	227
交換用フィルターメディア(1枚)	FLWM12	1,100円	230
スクリーン	FS12S	750円	231

温度スイッチ

装置内の温度変化に応じて、ファンの運転・停止を自動制御。省エネルギー・低騒音などの「環境」に関わる装置の性能アップに貢献します。

ファン用温度スイッチ **AM2-XA1** (定価2,950円)

●掲載ページ → 216ページ



ファンスピードコントローラ

可変速ファンVタイプと組み合わせて、簡単に風量の調節が可能。ファンの風量調節により、省エネルギー・低騒音にも貢献します。

ファンスピードコントローラ **FSC-24** (定価7,200円)

●掲載ページ → 174ページ



MDシリーズ

□119(120)mm—38mm厚



- 40mm
- 52mm
- 60(62)mm
- 80mm
- 92mm
- 119(120)mm
- 140mm
- φ172mm

仕様

タイプ	付加機能	品名	電圧 DC V	PWM デューティ %	電流 A	回転速度 r/min	最大風量 m ³ /min	最大静圧 Pa	騒音レベル dB(A)	期待寿命* h
Sタイプ (アラームなし)	ハイスピード	MDS1238H-24	24±15%	—	1.5	6400	6.35	360	64	—
	スタンダードスピード	MDS1238-24	24±15%	—	0.5	3600	3.88	135	49	—
Aタイプ (アラーム付)	回転停止アラーム<C1>	MDA1238-24L	24±15%	—	0.5	3600	3.88	135	49	—
	回転低下アラーム<C5>	MDA1238-24	24±15%	—	0.5	3600	3.88	135	49	—
Eタイプ (長寿命)	回転停止アラーム<C2>	MDE1238Y-24L	24 15~30 V	—	0.37	3700	3.9	117.8	48	180,000
Vタイプ (可変速)	PWM コントロール パルスセンサ<C7>	MDV1238-24S	24±15%	100	1.5	6400	6.35	360	64	—
				20	0.1	1450	1.43	18	33	
Pタイプ (防水)	回転停止アラーム<C1>	MDP1238-24L	24 14~27.6 V	—	0.22	2600	2.8	70.4	39	—

- *ファンモーターの寿命→141ページ
- アラーム仕様、センサ仕様について→148ページ
- 最大風量、最大静圧はダブルチャンバー方式で測定した中心値です。
- 騒音レベルはファンの吸込み側より1mの距離においてA特性で測定した中心値です。

塗装色・材質・規格

タイプ	品名	塗装色		材質		安全規格対応状況			
		フレーム	羽根	フレーム	羽根	UL 94 V-0	UL 94 V-1	UL 94 V-2	UL 94 V-0
Sタイプ (アラームなし)	MDS1238H-24	黒	黒	ABS+PBT (UL 94 V-0)	PPE+PS (UL 94 V-1)	○	—	—	○
	MDS1238-24	黒	黒	ABS+PBT (UL 94 V-0)	PPE+PS (UL 94 V-1)	—	○	○	○
Aタイプ (アラーム付)	MDA1238-24L	黒	黒	ABS+PBT (UL 94 V-0)	PPE+PS (UL 94 V-1)	—	○	○	○
	MDA1238-24	黒	黒	ABS+PBT (UL 94 V-0)	PPE+PS (UL 94 V-1)	—	○	○	○
Eタイプ (長寿命)	MDE1238Y-24L	無塗装 (アルミ地)	黒	アルミダイカスト	PPE+PS (UL 94 V-1)	○	—	—	○
Vタイプ (可変速)	MDV1238-24S	黒	黒	ABS+PBT (UL 94 V-0)	PPE+PS (UL 94 V-1)	○	—	—	○
Pタイプ (防水)	MDP1238-24L	黒	黒	ABS+PBT (UL 94 V-0)	PPE+PS (UL 94 V-1)	—	○	○	○

種類と価格

タイプ	品名	定価
Sタイプ	MDS1238H-24	6,500円
	MDS1238-24	4,350円
Aタイプ	MDA1238-24L	4,350円
	MDA1238-24	4,850円
Eタイプ	MDE1238Y-24L	9,800円
Vタイプ	MDV1238-24S	7,500円
Pタイプ	MDP1238-24L	9,800円

付属品

・取扱説明書 1部

概要・選定
技術資料

制御盤
ファン
ユニット

制御盤
ヒーター
ユニット

ACプロペラ
ファン

低消費電力
EMU

小型・防湿
MU/MS

低消費電力
可変速
EMR

大型・大風量
MRS/MR

長寿命
MRE

DCプロペラ
ファン
MDシリーズ

Sタイプ
アライムなし

Aタイプ
アライム付

Eタイプ
長寿命

Vタイプ
可変速

Pタイプ
防水

ブロー

AC入力
MB
DC入力
MBD

クロスフロー
ファン

AC入力
MF
DC入力
MFD

温度
スイッチ

周辺機器

取付

インフォ
メーション

風量—静圧特性

(ファン単体時の特性です。)

Sタイプ、Aタイプ、Eタイプ、Pタイプ

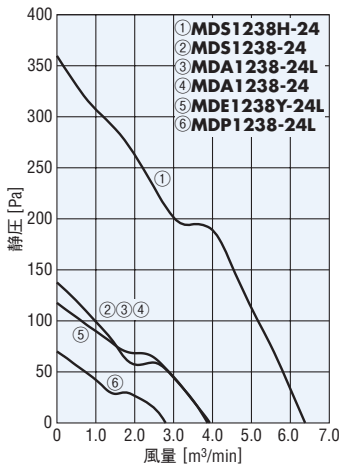

Vタイプ

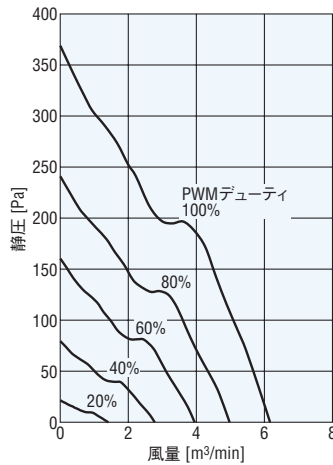

Vタイプ

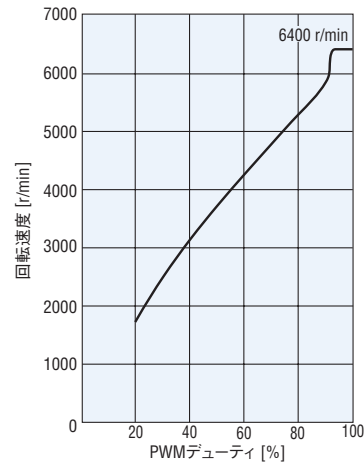

● PWM デューティ0% では回転しません。

外形図 (単位 mm)

Sタイプ(ハイスピード)、Vタイプ

2D & 3D CAD

品名	質量 kg	2D CAD
MDS1238H-24	0.36	E186
MDV1238-24S	0.36	E202

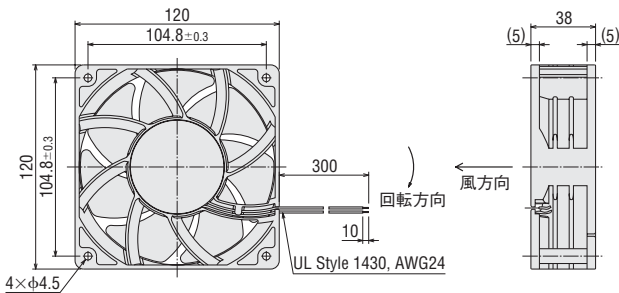

● リード線本数: MDS1238H-24 2本
MDV1238-24S 4本

Sタイプ(スタンダードスピード)、Aタイプ、Pタイプ

2D & 3D CAD

品名	質量 kg	2D CAD
MDS1238-24	0.33	E277
MDA1238-24L	0.33	E198
MDA1238-24		
MDP1238-24L	0.36	

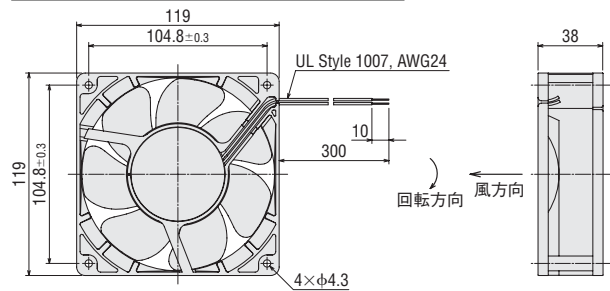

● リード線本数: MDS1238-24 2本
MDA1238-24L MDA1238-24 MDP1238-24L 3本

MDE1238Y-24L

質量: 0.42 kg

2D CAD E292 3D CAD

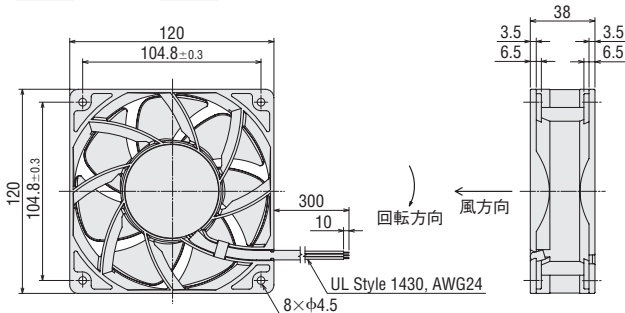

取付穴参考寸法図 (単位 mm)

●Sタイプ、Aタイプ、Eタイプ、Vタイプ、Pタイプ

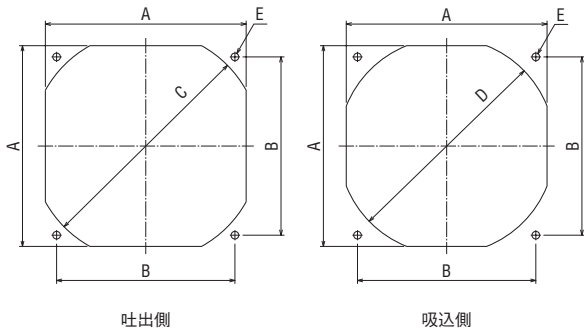

タイプ名	品名	A	B	C	D	E
Sタイプ	MDS1238H-24	118	104.8	φ135	φ127	4 × φ4.5
	MDS1238-24	117	104.8	φ134	φ126	4 × φ4.5
Aタイプ	MDA1238-24L	117	104.8	φ134	φ126	4 × φ4.5
	MDA1238-24	117	104.8	φ134	φ126	4 × φ4.5
Eタイプ	MDE1238Y-24L	117	104.8	φ130	φ130	4 × φ4.5
Vタイプ	MDV1238-24S	118	104.8	φ135	φ127	4 × φ4.5
Pタイプ	MDP1238-24L	117	104.8	φ134	φ126	4 × φ4.5

接続図

●Sタイプ

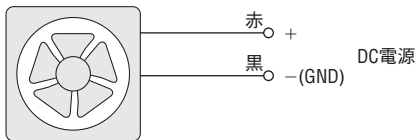

●Aタイプ、Eタイプ、Pタイプ

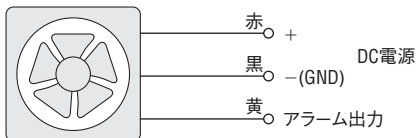

●Vタイプ

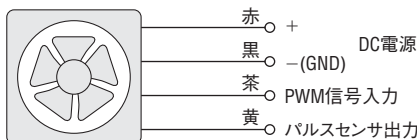

配線上的ご注意

Pタイプのリード線の末端には、水がかからないようにしてください。水がかかると、リード線をとおしてファンモーター内部に水分が浸入し、ファンモーターが破損するおそれがあります。

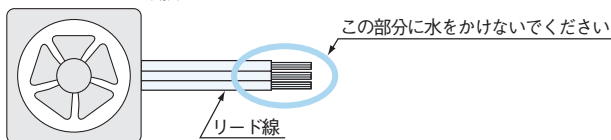

周辺機器

製品	品名	定価	掲載ページ
鉄製フィンガードセット(1枚)	A-1238-G	650円	222
鉄製フィンガードセット(2枚)	A-1238-G2	1,100円	222
ステンレス製フィンガードセット(1枚)	A-1238-S	850円	222
ステンレス製フィンガードセット(2枚)	A-1238-S2	1,300円	222
鉄製フィンガード・フィルターセット(各1枚)	A-1238-GF	1,450円	222
金属フィルター	FLW12	1,500円	227
交換用フィルターメディア(1枚)	FLWM12	1,100円	230
スクリーン	FS12S	750円	231

温度スイッチ

装置内の温度変化に応じて、ファンの運転・停止を自動制御。省エネルギー・低騒音などの「環境」に関わる装置の性能アップに貢献します。

ファン用温度スイッチ AM2-XA1 (定価2,950円)

●掲載ページ → 216ページ



ファンスピードコントローラ

可変速ファンVタイプと組み合わせて、簡単に風量の調節が可能。ファンの風量調節により、省エネルギー・低騒音にも貢献します。

ファンスピードコントローラ FSC-24 (定価7,200円)

●掲載ページ → 174ページ



MDシリーズ

140mm—51mm厚

 概要・選定
技術資料

 制御盤
ファン
ユニット

 制御盤
ヒーター
ユニット

 ACプロペラ
ファン

 低消費電力
EMU

 小型・防湿
MU/MS

 低消費電力
可変速
EMR

 大型・大風量
MRS/MR

 長寿命
MRE

 DCプロペラ
ファン
MDシリーズ

 Sタイプ
アラームなし

 Aタイプ
アラーム付

 Eタイプ
長寿命

 Vタイプ
可変速

 Pタイプ
防水

ブロワ

 AC入力
MB
DC入力
MBD

 クロスフロー
ファン

 AC入力
MF
DC入力
MFD

 温度
スイッチ

周辺機器

取付

 インフォ
メーション

仕様

タイプ	付加機能	品名	電圧 DCV	電流 A	回転速度 r/min	最大風量 m ³ /min	最大静圧 Pa	騒音レベル dB (A)	期待寿命* h
Sタイプ (アラームなし)	スタンダードスピード	MDS1451-24	24±15%	0.7	3150	5.8	130	49	—
Aタイプ (アラーム付)	回転停止アラーム<C2>	MDA1451-24L	24±15%	0.7	3150	5.8	130	49	—
	回転低下アラーム<C6>	MDA1451-24	24±15%	0.7	3150	5.8	130	49	—
Eタイプ (長寿命)	回転停止アラーム<C2>	MDE1451-24L2	24±15%	0.7	3150	5.8	130	49	100,000

*ファンモーターの寿命→141ページ

●アラーム仕様について→148ページ

●最大風量、最大静圧はダブルチャンバー方式で測定した中心値です。

●騒音レベルはファンの吸込み側より1mの距離においてA特性で測定した中心値です。

塗装色・材質・規格

タイプ	品名	塗装色		材質		安全規格対応状況	
		フレーム	羽根	フレーム	羽根	UL [®] us	CE
Sタイプ (アラームなし)	MDS1451-24	無塗装(アルミ地)	黒	アルミダイカスト	ポリカーボネート (UL 94 V-0)	○	○
Aタイプ (アラーム付)	MDA1451-24L	無塗装(アルミ地)	黒	アルミダイカスト	ポリカーボネート (UL 94 V-0)	○	○
	MDA1451-24	無塗装(アルミ地)	黒	アルミダイカスト	ポリカーボネート (UL 94 V-0)	○	○
Eタイプ (長寿命)	MDE1451-24L2	ダークグレー	黒	アルミダイカスト	ポリカーボネート (UL 94 V-0)	○	○

種類と価格

タイプ	品名	定価
Sタイプ	MDS1451-24	7,000円
Aタイプ	MDA1451-24L	7,000円
	MDA1451-24	7,500円
Eタイプ	MDE1451-24L2	7,800円

付属品

・取扱説明書 1部

風量—静圧特性

(ファン単体時の特性です。)

●Sタイプ、Aタイプ、Eタイプ

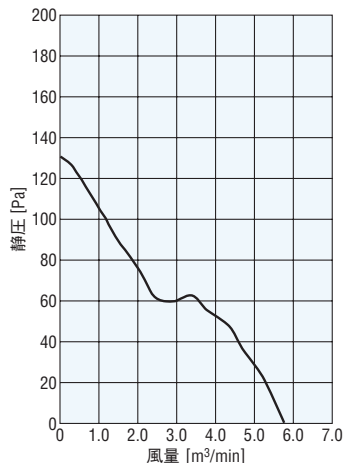

■外形図 (単位 mm)

●Sタイプ、Aタイプ、Eタイプ

2D & 3D CAD

品名	質量 kg	2D CAD
MDS1451-24	0.65	E278
MDA1451-24L	0.65	E109
MDA1451-24		
MDE1451-24L2		

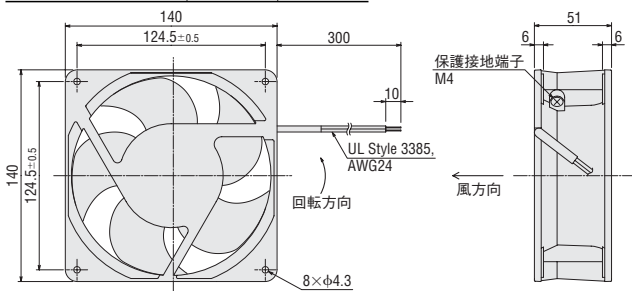

●リード線本数：**MDS1451-24** 2本
MDA1451-24L MDA1451-24 MDE1451-24L2 3本

■取付穴参考寸法図 (単位 mm)

●Sタイプ、Aタイプ、Eタイプ

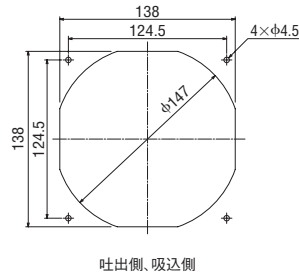

■接続図

●Sタイプ

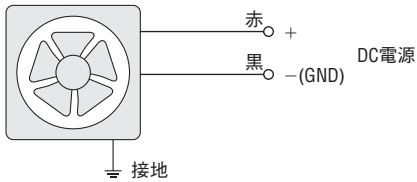

●Aタイプ (MDA1451-24)

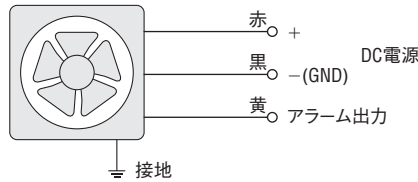

●Aタイプ (MDA1451-24L)、Eタイプ

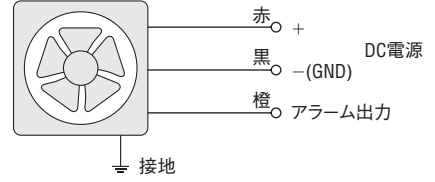

■周辺機器

製品	品名	定価	掲載ページ
鉄製フィンガードセット (1枚)	A-1451-G	700円	222
鉄製フィンガードセット (2枚)	A-1451-G2	1,200円	222
鉄製フィンガード・フィルターセット (各1枚)	A-1451-GF	2,100円	222
金属フィルター	FLW14	2,000円	227
交換用フィルターメディア (1枚)	FLWM14	1,400円	230

■温度スイッチ

装置内の温度変化に応じて、ファンの運転・停止を自動制御。省エネルギー・低騒音などの「環境」に関わる装置の性能アップに貢献します。

ファン用温度スイッチ **AM2-XA1** (定価2,950円)

●掲載ページ → 216ページ



MDシリーズ

φ172mm-51mm厚



サイドカット

 概要・選定
技術資料

 制御盤
ファン
ユニット

 制御盤
ヒーター
ユニット

 ACプロペラ
ファン

 低消費電力
EMU

 小型・防湿
MU/MS

 低消費電力
可変速
EMR

 大型・大風量
MRS/MR

 長寿命
MRE

 DCプロペラ
ファン
MDシリーズ

 Sタイプ
アラームなし

 Aタイプ
アラーム付

 Eタイプ
長寿命

 Vタイプ
可変速

 Pタイプ
防水

ブロウ

 AC入力
MB
DC入力
MBD

 クロスフロー
ファン

 AC入力
MF
DC入力
MFD

 温度
スイッチ

周辺機器

取付

 インフォ
メーション

仕様

タイプ	付加機能	品名	電圧 DCV	電流 A	回転速度 r/min	最大風量 m ³ /min	最大静圧 Pa	騒音レベル dB (A)	期待寿命* h
Sタイプ (アラームなし)	ハイスピード	MDS1751H-24	24±15%	2.3	4800	9.9	308	60	-
	ハイスピード (サイドカット)	MDS1751FH-24	24±15%	2.3	4800	9.9	308	66	-
	スタンダードスピード	MDS1751-24	24±15%	0.7	3200	6	137	47	-
Aタイプ (アラーム付)	回転低下アラーム<C6>	MDA1751-24	24±15%	0.7	3200	6	137	47	-
Eタイプ (長寿命)	回転停止アラーム<C1>	MDE1751-24L	24±15%	0.58	3050	6.4	137.2	47	100,000
	回転停止アラーム<C1> (サイドカット)	MDE1751F-24L	24±15%	0.58	3050	6.4	137.2	52	100,000

*ファンモーターの寿命→141ページ

●アラーム仕様について→148ページ

●最大風量、最大静圧はダブルチャンバー方式で測定した中心値です。

●騒音レベルはファンの吸込み側より1mの距離においてA特性で測定した中心値です。

塗装色・材質・規格

タイプ	品名	塗装色		材質		安全規格対応状況					
		フレーム	羽根	フレーム	羽根	UL US	UL	SP	△	Ⓧ	CE
Sタイプ (アラームなし)	MDS1751H-24	無塗装 (アルミ地)	黒	アルミダイカスト	PPE+PS (UL 94 V-1)	-	○	○	○	-	-
	MDS1751FH-24	無塗装 (アルミ地)	黒	アルミダイカスト	PPE+PS (UL 94 V-1)	-	○	○	○	-	-
	MDS1751-24	無塗装 (アルミ地)	黒	アルミダイカスト	ポリカーボネート (UL 94 V-0)	○	-	-	-	○	○
Aタイプ (アラーム付)	MDA1751-24	無塗装 (アルミ地)	黒	アルミダイカスト	ポリカーボネート (UL 94 V-0)	○	-	-	-	-	○
Eタイプ (長寿命)	MDE1751-24L	無塗装 (アルミ地)	黒	アルミダイカスト	PPE+PS (UL 94 V-1)	-	○	○	○	-	-
	MDE1751F-24L	無塗装 (アルミ地)	黒	アルミダイカスト	PPE+PS (UL 94 V-1)	-	○	○	○	-	-

種類と価格

タイプ	品名	定価
Sタイプ	MDS1751H-24	8,990円
	MDS1751FH-24	8,990円
	MDS1751-24	8,650円
Aタイプ	MDA1751-24	9,150円
Eタイプ	MDE1751-24L	11,300円
	MDE1751F-24L	11,300円

付属品

・取扱説明書 1部

MDS1751FH-24ってお得!

大風量、高静圧のファンで制御盤内の換気冷却を考えると、**MDS1751FH-24** サイドカットがお勧め。サイドカット幅150mmなので、取り付けスペースを有効に使えます。

風量約20m³/minファンの選定

	MDS1751FH-24	MDS1238H-24
取り付け方法	2台並列取り付け	3台並列取り付け
最大風量	19.8m ³ /min	19.05m ³ /min
価格	17,980円	19,500円
取り付けサイズ	幅300mm 高さ172mm	幅360mm 高さ120mm

●ファンの取り付けについて→技術資料19ページ

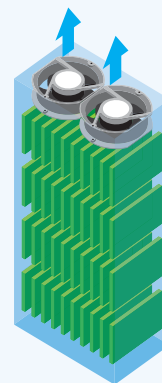

風量—静圧特性

(ファン単体時の特性です。)

● **Sタイプ、Aタイプ、Eタイプ**

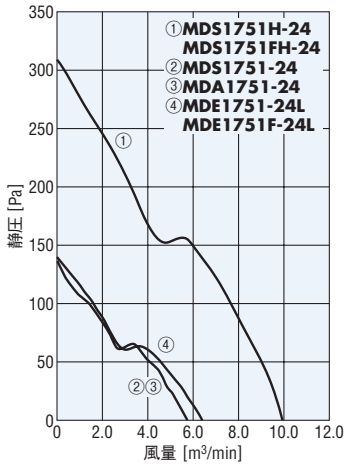

外形図 (単位 mm)

● **MDS1751H-24、MDE1751-24L**

2D & 3D CAD

品名	質量 kg	2D CAD
MDS1751H-24	0.78	E187
MDE1751-24L	0.78	E193

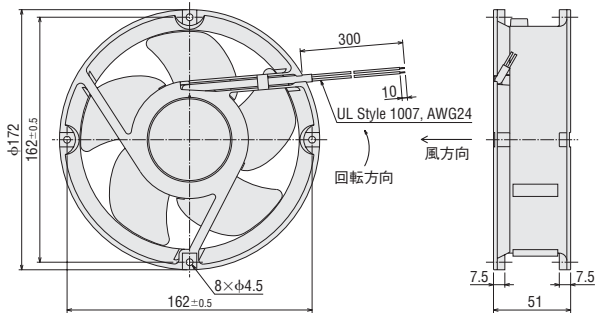

● リード線本数: **MDS1751H-24** 2本
MDE1751-24L 3本

● **MDS1751FH-24、MDE1751F-24L**

2D & 3D CAD

品名	質量 kg	2D CAD
MDS1751FH-24	0.76	E188
MDE1751F-24L	0.76	E194

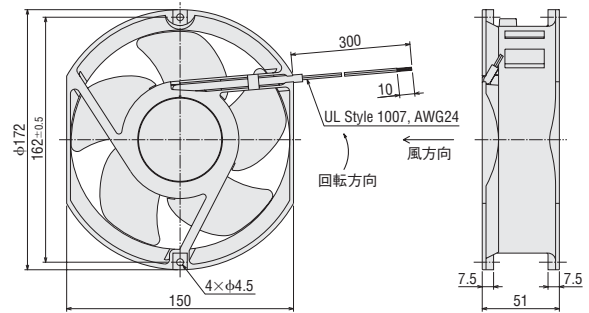

● リード線本数: **MDS1751FH-24** 2本
MDE1751F-24L 3本

● **MDS1751-24、MDA1751-24**

2D & 3D CAD

品名	質量 kg	2D CAD
MDS1751-24	0.9	E016
MDA1751-24	0.9	E285

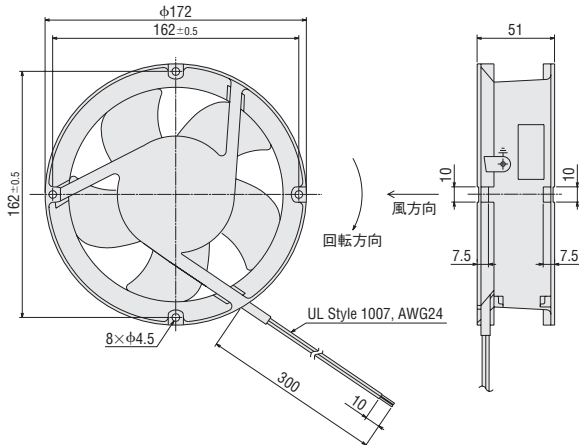

● リード線本数: **MDS1751-24** 2本
MDA1751-24 3本

概要・選定
技術資料

 制御盤
ファン
ユニット

 制御盤
ヒーター
ユニット

 ACプロペラ
ファン

 低消費電力
EMU

 小型・防湿
MU/MS

 低消費電力
可変速
EMR

 大型・大風量
MRS/MR

 長寿命
MRE

 DCプロペラ
ファン
MDシリーズ

 Sタイプ
アラームなし

 Aタイプ
アラーム付

 Eタイプ
長寿命

 Vタイプ
可変速

 Pタイプ
防水

ブロウ

 AC入力
MB
DC入力
MBD

 クロスフロー
ファン

 AC入力
MF
DC入力
MFD

 温度
スイッチ

周辺機器

取付

 インフォ
メーション

取付穴参考寸法図 (単位 mm)

●MDS1751H-24、MDE1751-24L

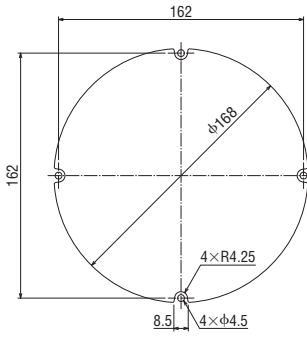

吐出側、吸込側

●MDS1751FH-24、MDE1751F-24L

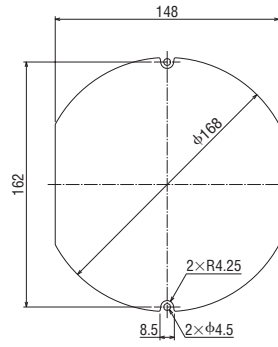

吐出側、吸込側

●MDS1751-24、MDA1751-24

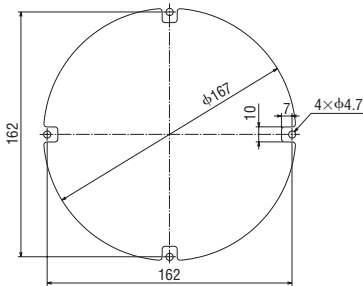

吐出側、吸込側

接続図

●Sタイプ

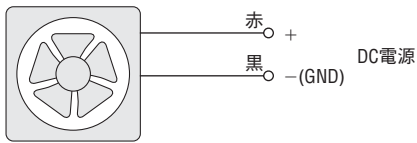

●Aタイプ、Eタイプ

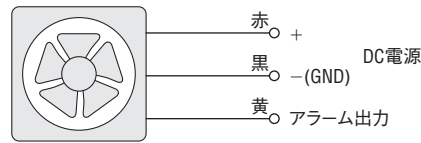

周辺機器

製品	品名	定価	掲載ページ
鉄製フィンガードセット(1枚)	A-1751-G	1,400円	222
鉄製フィンガードセット(2枚)	A-1751-G2	2,600円	222
鉄製フィンガードセット(1枚) (サイドカット型用)	A-1751F-G	1,400円	222
鉄製フィンガードセット(2枚) (サイドカット型用)	A-1751F-G2	2,600円	222

勝特力電材超市-龍山店 886-3-5773766
 勝特力電材超市-光復店 886-3-5729570
 勝特力電子(上海) 86-21-34970699
 勝特力電子(深圳) 86-755-83298787
<http://www.100y.com.tw>