

勝特力電材超市-龍山店 886-3-5773766  
勝特力電材超市-光復店 886-3-5729570  
勝特力電子(上海) 86-21-34970699  
勝特力電子(深圳) 86-755-83298787  
<http://www.100y.com.tw>



# GTE6-N1211

G6

迷你型光电传感器

**SICK**  
Sensor Intelligence.



## 订购信息

类型	订货号
GTE6-N1211	1050713

其他设备规格和配件 → [www.sick.com/G6](http://www.sick.com/G6)

图片可能存在偏差



## 详细技术参数

### 产品特点

机器型号	光电传感器
工作原理	漫反射光电传感器
工作原理详细信息	能量型
最大开关距离	≤ 300 mm <sup>1)</sup>
感应距离	≤ 250 mm
偏振过滤器	否
发射光束	光源 PinPoint-LED <sup>2)</sup> 光源种类 可见红光 光斑尺寸 (距离) Ø 7 mm (90 mm)
LED 特征值	轴长 650 nm
设置	机械设置, 5 转

<sup>1)</sup> 具有 90% 反射率的扫描对象 (指 DIN 5033 规定的标准白)。

<sup>2)</sup> 平均使用寿命: 100,000 小时, T<sub>U</sub> = +25 °C.

勝特力電材超市-龍山店 886-3-5773766  
 勝特力電材超市-光復店 886-3-5729570  
 勝特力电子(上海) 86-21-34970699  
 勝特力电子(深圳) 86-755-83298787  
<http://www.100y.com.tw>

## 电气参数

工作电压 $U_B$	10 V DC ... 30 V DC <sup>1)</sup>										
残余纹波	$\pm 10\%$ <sup>2)</sup>										
电流消耗	30 mA <sup>3)</sup>										
防护等级	III										
数字输出	<table border="0"> <tr> <td>类型</td> <td>NPN</td> </tr> <tr> <td>信号电压 NPN 高电平/低电平</td> <td>约 <math>U_V / \leq 3\text{ V}</math></td> </tr> <tr> <td>输出电流 <math>I_{max}</math></td> <td><math>\leq 100\text{ mA}</math> <sup>4)</sup></td> </tr> <tr> <td>响应时间</td> <td><math>&lt; 1,250\ \mu\text{s}</math> <sup>5)</sup></td> </tr> <tr> <td>开关频率</td> <td>500 Hz <sup>6)</sup></td> </tr> </table>	类型	NPN	信号电压 NPN 高电平/低电平	约 $U_V / \leq 3\text{ V}$	输出电流 $I_{max}$	$\leq 100\text{ mA}$ <sup>4)</sup>	响应时间	$< 1,250\ \mu\text{s}$ <sup>5)</sup>	开关频率	500 Hz <sup>6)</sup>
类型	NPN										
信号电压 NPN 高电平/低电平	约 $U_V / \leq 3\text{ V}$										
输出电流 $I_{max}$	$\leq 100\text{ mA}$ <sup>4)</sup>										
响应时间	$< 1,250\ \mu\text{s}$ <sup>5)</sup>										
开关频率	500 Hz <sup>6)</sup>										
开关类型	明/暗切换										
开关类型可选	可通过明通/暗通开关选择										
保护电路	A <sup>7)</sup> B <sup>8)</sup> D <sup>9)</sup>										

1) 短路保护的电网环境下的临界值: 最大 8 A.

2) 不得超过或低于  $U_V$  公差.

3) 无负荷.

4) 在  $U_V > 24\text{ V}$  时,  $I_{A\ max} = 50\text{ mA}$ .

5) 信号传输时间 (电阻负载时).

6) 亮暗对比度为 1:1 时.

7) A =  $U_V$  接口 (已采取反极性保护措施).

8) B = 具有反极性保护的输入端和输出端.

9) D = 抗过载电流和短路保护输出端.

## 机械参数

设计构造	方形						
尺寸(宽 x 高 x 深)	12 mm x 31.5 mm x 21 mm						
接口	电缆, 3 芯, 2 m <sup>1)</sup>						
接口详细信息	<table border="0"> <tr> <td>导线横截面</td> <td>0.14 mm<sup>2</sup></td> </tr> <tr> <td>电缆长度</td> <td>2 m</td> </tr> </table>	导线横截面	0.14 mm <sup>2</sup>	电缆长度	2 m		
导线横截面	0.14 mm <sup>2</sup>						
电缆长度	2 m						
材料	<table border="0"> <tr> <td>外壳</td> <td>塑料, ABS/PC</td> </tr> <tr> <td>前镜</td> <td>塑料, PMMA</td> </tr> <tr> <td>电缆</td> <td>PVC</td> </tr> </table>	外壳	塑料, ABS/PC	前镜	塑料, PMMA	电缆	PVC
外壳	塑料, ABS/PC						
前镜	塑料, PMMA						
电缆	PVC						
重量	60 g						

1) 低于 0°C 时导线不能发生形变.

## 环境参数

外壳防护等级	IP67
运行环境温度	-25 °C ... +55 °C <sup>1)</sup>

1) 温度稳定性按照设置 +/-10 °C.

勝特力電材超市-龍山店 886-3-5773766  
勝特力電材超市-光復店 886-3-5729570  
勝特力电子(上海) 86-21-34970699  
勝特力电子(深圳) 86-755-83298787  
<http://www.100y.com.tw>

仓库环境温度	-40 °C ... +70 °C
UL 文件编号	NRKH.E348498 & NRKH7.E348498

<sup>1)</sup> 温度稳定性按照设置 +/-10 °C.

## 分类

ECl@ss 5.0	27270903
ECl@ss 5.1.4	27270903
ECl@ss 6.0	27270903
ECl@ss 6.2	27270903
ECl@ss 7.0	27270903
ECl@ss 8.0	27270903
ECl@ss 8.1	27270903
ECl@ss 9.0	27270903
ECl@ss 10.0	27270904
ECl@ss 11.0	27270904
ETIM 5.0	EC001821
ETIM 6.0	EC001821
ETIM 7.0	EC002719
ETIM 8.0	EC002719
UNSPSC 16.0901	39121528

## 连接类型

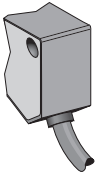

## 接线图

Cd-043

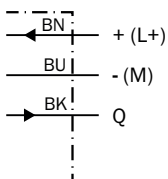

## 特征曲线

GTE6

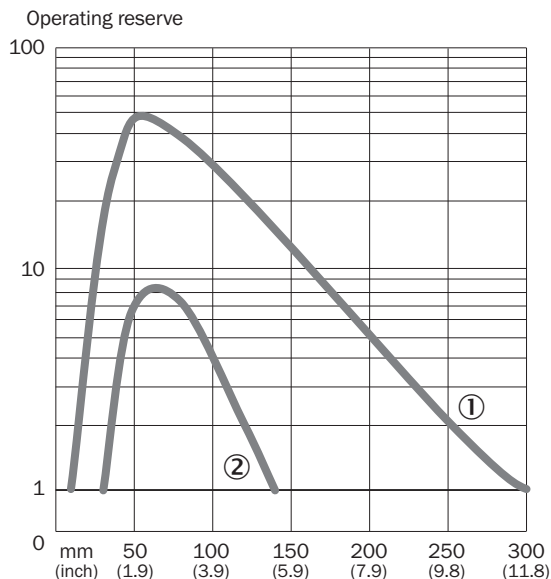

- ① 触发感应距离为白色, 90% 反射比
- ② 触发感应距离为灰色, 18% 反射比

## 光点尺寸

GTE6

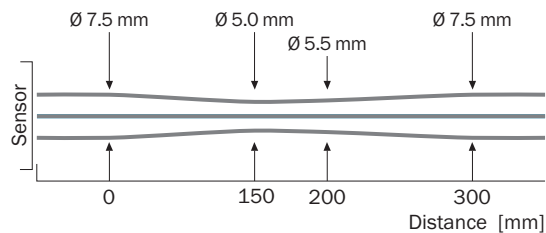

## 触发感应距离图表

GTE6

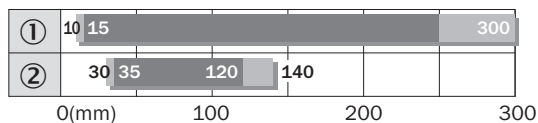

■ Sensing range

■ Sensing range max.

- ① 具有 90% 反射比的目标对象 (符合 DIN 5033 规定标准白的条件)
- ② 触发感应距离为灰色, 18% 反射比

胜特力電材超市-龍山店 886-3-5773766  
 胜特力電材超市-光復店 886-3-5729570  
 胜特力电子(上海) 86-21-34970699  
 胜特力电子(深圳) 86-755-83298787  
<http://www.100y.com.tw>

## 可调性

可调性

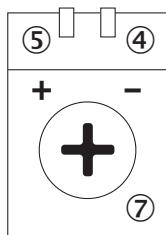

- ④ 绿色 LED 指示灯: 供电电压激活
- ⑥ 黄色 LED 指示灯: 光接收状态
- ⑦ 灵敏度设置: 电位计

勝特力電材超市-龍山店 886-3-5773766  
 勝特力電材超市-光復店 886-3-5729570  
 勝特力电子(上海) 86-21-34970699  
 勝特力电子(深圳) 86-755-83298787  
<http://www.100y.com.tw>

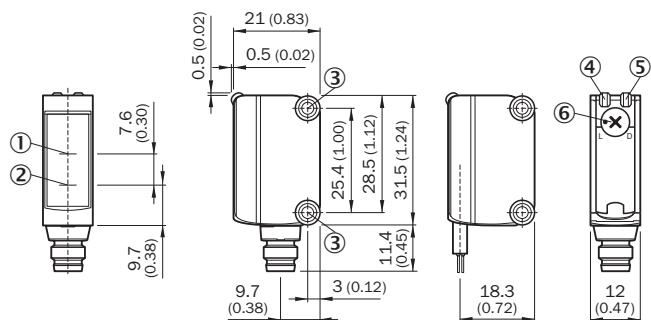

## 尺寸图 (尺寸单位: mm)



- ① 光轴, 接收器
- ② 光轴, 发射器
- ③ 安装孔 M3
- ④ 绿色 LED 指示灯: 供电电压激活
- ⑤ 黄色 LED 指示灯: 光接收状态
- ⑥ 明通/暗通开关: L = 亮通, D = 暗通

## 推荐配件

其他设备规格和配件 → [www.sick.com/G6](http://www.sick.com/G6)

	简述	类型	订货号
<b>固定支架和固定板</b>			
	不锈钢 (1.4301)	BEF-WN-G6	2062909
<b>插头和电缆</b>			
	A 头: 插头, M8, 3 针, 直头 B 头: - 电缆: 无屏蔽	STE-0803-G	6037322

## SICK 概览

SICK 是工业用智能传感器和传感技术解决方案的主要制造商之一。独特的产品和服务范围为安全有效地控制流程创造最优的基础,防止发生人身事故并且避免环境污染。

我们在诸多领域拥有丰富的经验,熟知其流程和要求。这样我们就可以用智能传感器为客户提供其所需。在欧洲、亚洲和北美洲的应用中心,我们会根据客户的需求测试并优化系统解决方案。SICK 是值得您信赖的供应商和研发合作伙伴。

全面的服务更加完善我们的订单:SICK 全方位服务在机器整个寿命周期中提供帮助并保证安全性和生产率。

这对我们来说就是“传感智能”。

## 与您全球通行:

联系人以及其它分公司所在地 - [www.sick.com](http://www.sick.com)