

SMD3528 60燈/米 軟燈條規格書



1: 用途

廣泛用於樓體輪廓、臺階、展臺、橋樑、酒店、KTV裝飾照明，建築物裝飾照明、邊緣照明裝飾、走廊照明、樓梯照明、隱蔽位置照明、廣告字的背光源、戶外照明標誌、傢俱裝飾照明、水下工程照明、酒櫃、鞋櫃、天花暗格、衣櫃、展示櫃、珠寶櫃檯、以及看板的製作、各種大型畫面、字畫的廣告設計等場所。汽車底盤、車內外、高位剎車裝飾、照明指示牌、廣告招牌、KTV及酒吧裝飾、城市亮化等裝飾領域。

產品型號	顏色	LED型號 英制/公制	LED數量 PCS/M	LED 發光角度	LED光通量 Lumen/M	輸入電壓 (V)	功率 (W/M)	標準包裝 長度
YY-SMD3528-60-R	紅色	1210/3528	60	120°	120	DC12V	≤4.8W	5米/卷
YY-SMD3528-60-Y	黃色	1210/3528	60	120°	90	DC12V	≤4.8W	5米/卷
YY-SMD3528-60-B	藍色	1210/3528	60	120°	90	DC12V	≤4.8W	5米/卷
YY-SMD3528-60-G	綠色	1210/3528	60	120°	180	DC12V	≤4.8W	5米/卷
YY-SMD3528-60-W	正白	1210/3528	60	120°	400	DC12V	≤4.8W	5米/卷
YY-SMD3528-60-W	暖白	1210/3528	60	120°	350	DC12V	≤4.8W	5米/卷
YY-SMD3528-60-CV	冷白	1210/3528	60	120°	350	DC12V	≤4.8W	5米/卷

備註：以上為60燈參數，30燈和120燈在60燈光通量、功率、每米燈數、的基礎資料上除以2或乘以2，其它不變。

勝特力材料 886-3-5753170
 勝特力电子(上海) 86-21-34970699
 勝特力电子(深圳) 86-755-83298787
[Http://www.100y.com.tw](http://www.100y.com.tw)

2: 產品參數

參數 \ 型號	不防水	表面滴膠防水	矽膠全套管防水	PVC半套管滴膠防水
尺寸(mm):	L5000*W8*H2.4	L5000*W8*H4	L5000*W10*H4	L5000*W10*H6
主要材料:	柔性線路板	柔性線路板+環氧樹脂軟膠	柔性線路板+矽膠全套管	柔性線路板+PVC半套管+環氧樹脂軟膠
防水等級:	IP33	IP65	IP67	IP68
透光率:	100%	85%—92%	90%-95%	80%-85%
使用溫度/濕度:	-20°C-50°C/50%RH	-10°C-60°C/60%RH	-20°C-60°C/80%RH	-10°C-60°C/100%RH
儲藏溫度/濕度:	30°C以下/40%RH	30°C以下/40%RH	30°C以下/40%RH	30°C以下/40%RH
使用範圍:	室內	室內/室外(可淋水, 時間不可超過1分鐘, 適合戶外短期使用, 長期使用請加裝防水保護措施)	室內/室外(可長時間淋水, 不可將套管刺破, 不可泡水中)	室內/室外(可長時間浸泡在水中)
波長/色溫(nm/K)	紅:620-625nm 綠:515-520nm 藍:460-470nm 黃:585-590nm 正白: 5500-6000K 暖白: 2800-3200K 冷白: 8000-12000K			

3: 色度圖和簡易色溫對照表

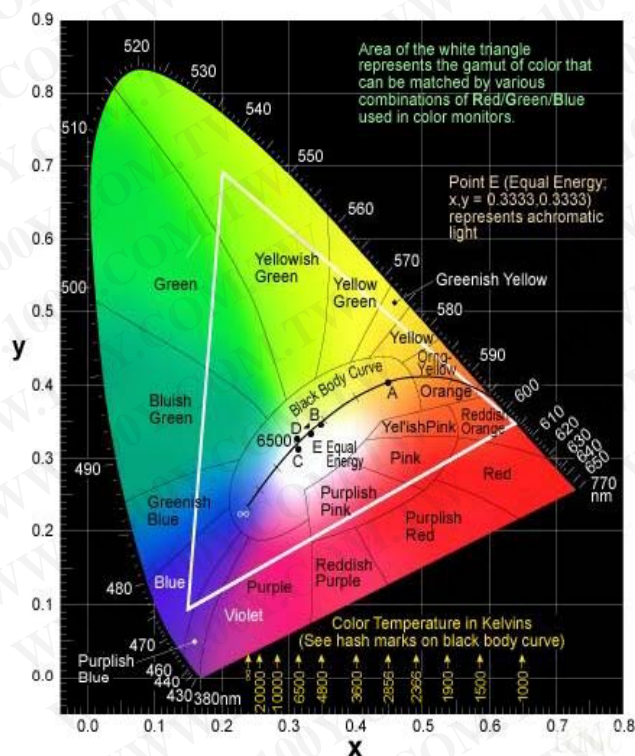

太陽光	人工光源
晴天的北部天空	12 000K
晴空	11 000K
平均正午的太陽光	6000K 閃光燈: 放電管
	5000K 日光
	4000K 閃光燈: 真空管
日落后或日出前	3200K 泛光燈
	2800K 家用白熾燈
日出、日落	1900K 燭光

勝特力材料 886-3-5753170
 勝特力電子(上海) 86-21-34970699
 勝特力電子(深圳) 86-755-83298787
[Http://www.100y.com.tw](http://www.100y.com.tw)

勝特力材料 886-3-5753170
 勝特力电子(上海) 86-21-34970699
 勝特力电子(深圳) 86-755-83298787
[Http://www.100y.com.tw](http://www.100y.com.tw)

4: 產品電路圖和接線圖

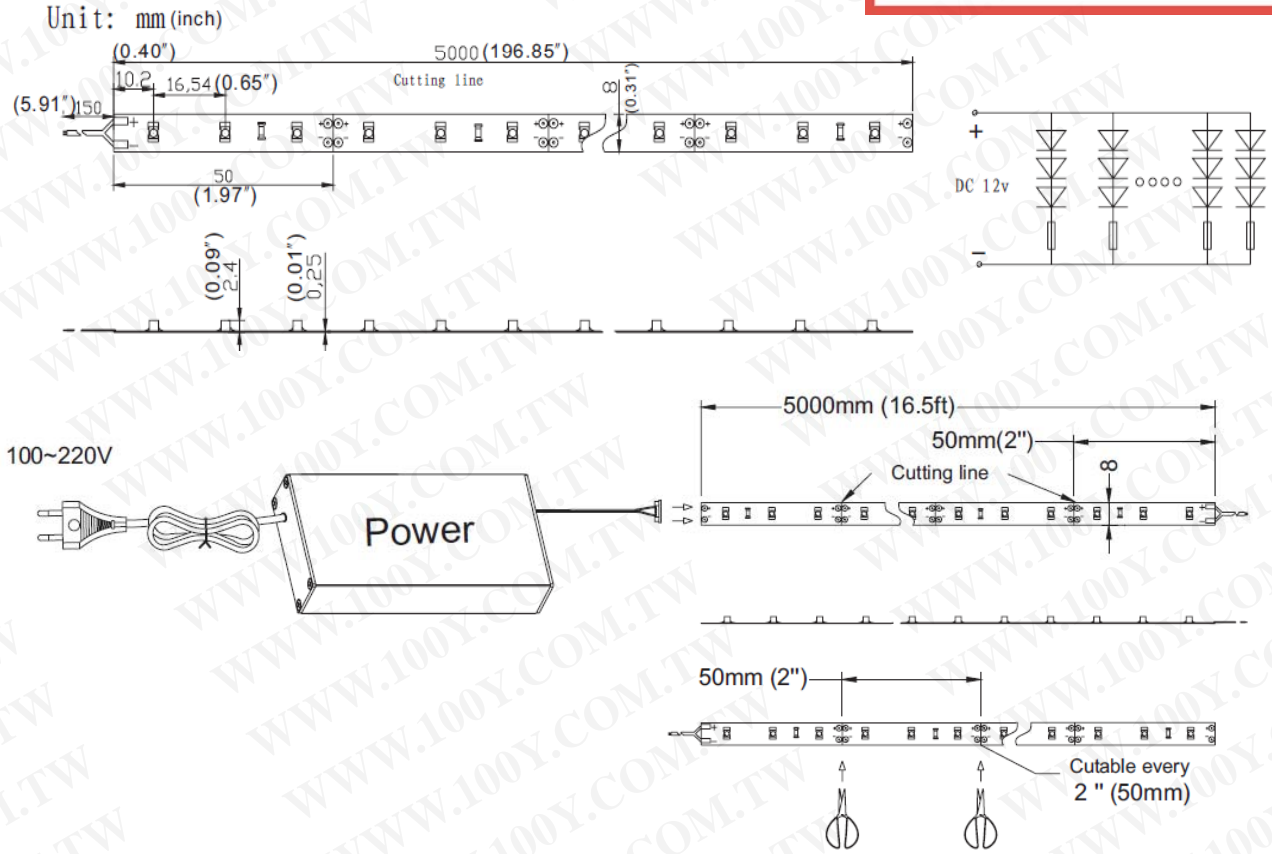

5: 包裝圖

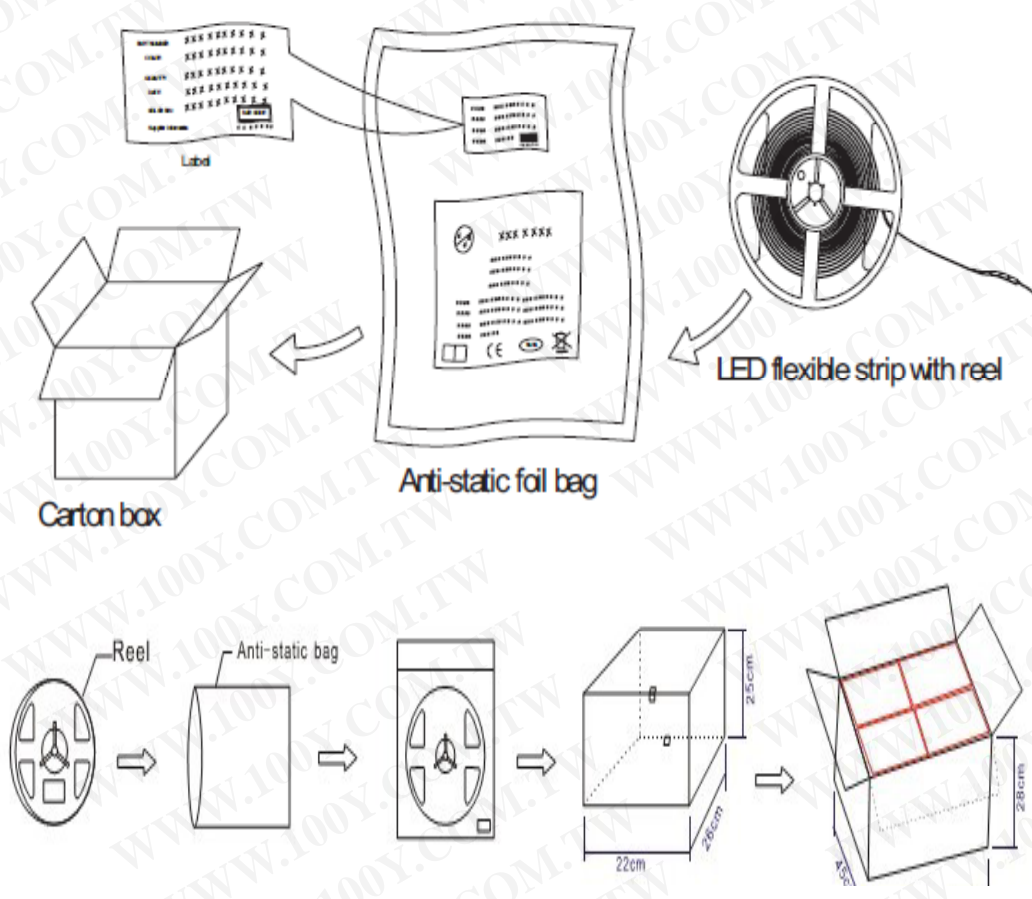

燈條採用PS塑膠卷盤包裝，5米/卷，一個卷盤裝一個靜電袋，14袋裝1層，四層裝一箱

6: 安裝注意事項

- 1: 柔性燈條屬於電子精密產品，在倉儲，搬運，貨運途中請勿對產品施加猛力，拆裝中應小心輕放，不可強拉強扯。LED產品對靜電很敏感，安裝使用過程中請注意防止靜電，防止因靜電造成LED擊穿從而導致死燈不亮，請勿用指甲或者銳器去按壓LED表面。
- 2: 如非自身DIY安裝設計，可請專業合格電氣人員安裝，以防止觸電和短路，危及人身安全。
- 3: 不可將燈條直接接入市電110V或者220V使用，否則將會燒毀燈條，燈條必須使用單獨電源供電，電源功率選擇根據使用燈條的總功率和連接長度來定。一般為電源>RGB控制器(放大器)>燈條。單色無需控制器。電源功率選擇：燈條的總功率不能超過電源標稱功率的70%，以保證電源壽命。
- 4: 產品安裝時折彎處要避免剛好在LED或其它元器件的位置，以免造成元器件脫落而損壞產品。可事先安裝時不要撕掉表面膠紙，比對長度位置剛好沒問題時安裝。安裝表面必須平整，光滑，無油漬無髒物，表面太粗
- 5: 強烈建議燈條5米一個單位，首尾正負並聯接電方式，每5米處接電，此方法可保證LED亮度均勻，穩定性好。
- 6: 安裝表面如果為金屬或者導電材料，則必須在安裝之前貼上一層絕緣材料，以防止燈條貼上去因正負極觸點短路導致燈條不亮或者燒毀。
- 7: 不防水燈條請勿安裝在潮濕，濕度大於50%RH環境中使用，表面滴膠防水只可暫時防濺水或者淋水，請勿長時間至於水中或雨中，如非必要請選擇防水等級較高產品。
- 8: 應避免LED接觸或被三氯乙稀、丙酮、硫化物、氮化物、酸、堿、鹽類、天那水污染，鈉離子、硫化物、強鹼、強酸會使螢光粉顏色變淡。這些物質會損傷LED（如：支架鍍銀層發黑、螢光粉顏色變淡等）；

勝特力材料 886-3-5753170
勝特力电子(上海) 86-21-34970699
勝特力电子(深圳) 86-755-83298787
[Http://www.100y.com.tw](http://www.100y.com.tw)

7: 安裝方法

不防水剪斷後連接示意圖：（兩種連接器配件和安裝圖）



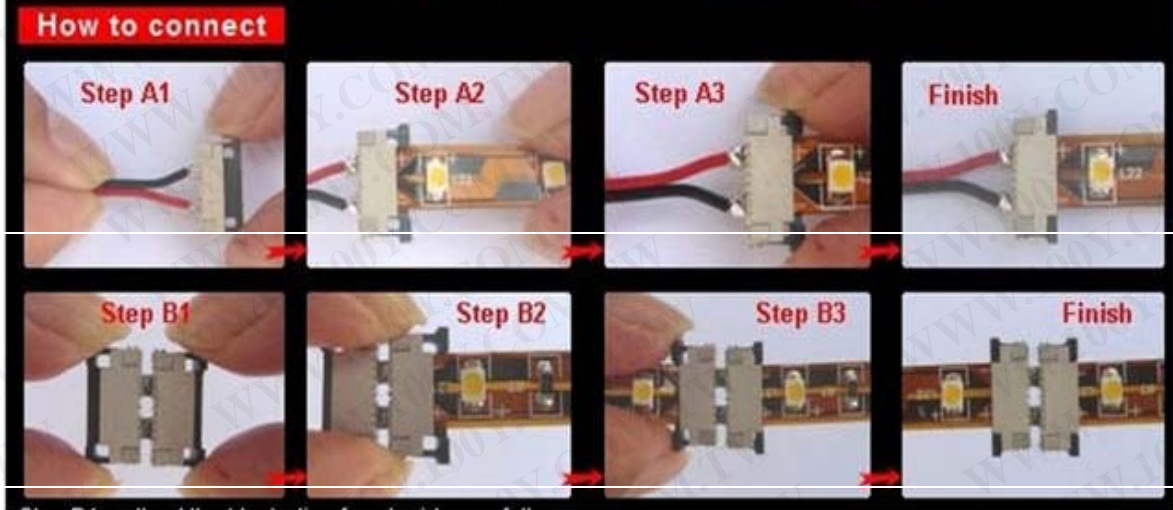

产品装配图:

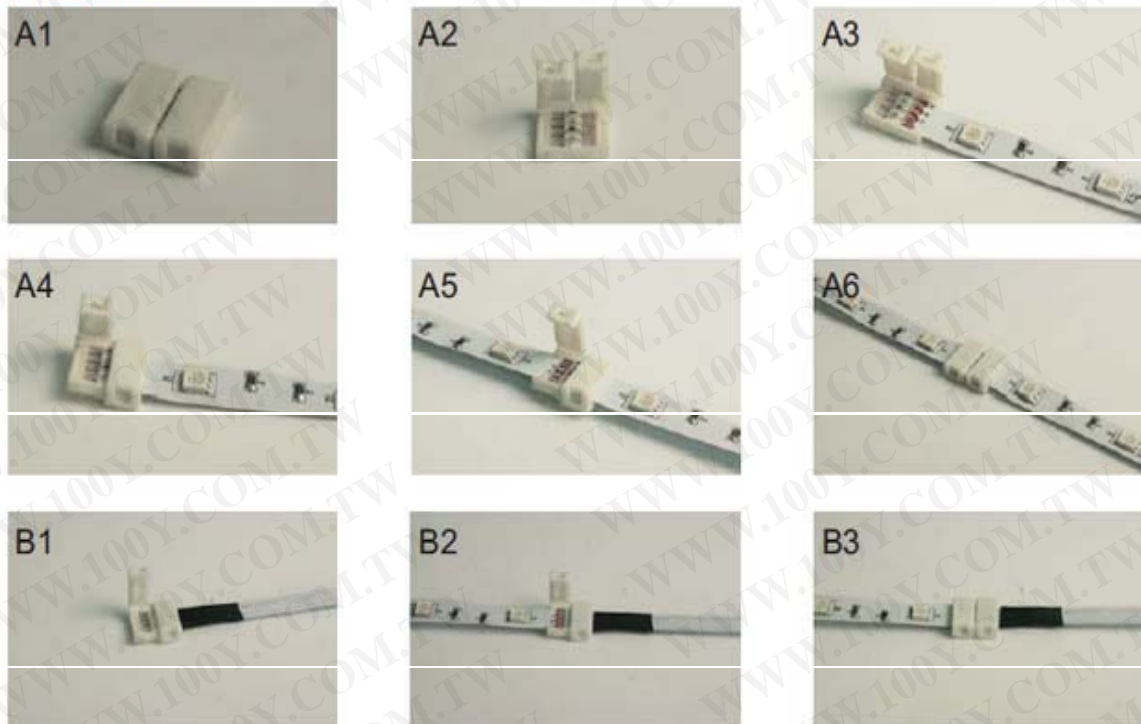

勝特力材料 886-3-5753170
 勝特力电子(上海) 86-21-34970699
 勝特力电子(深圳) 86-755-83298787
[Http://www.100y.com.tw](http://www.100y.com.tw)

不防水與表面滴膠防水安裝圖：



不防水與表面滴膠防水燈條背面均貼有3M背膠，具有粘性強，不易脫落，使用時間長等優點，粘貼時需將被粘貼表面清理清潔乾淨，粘貼表面必須光滑，無油漬，無髒物，粘貼表面如果為金屬或導電材料，則在粘貼之前必須貼上一層絕緣材料，方可粘貼。

矽膠全套管防水剪斷連接圖：（配件和安裝圖）

How to cut and Install MINI ROPE ?



step 1 cut on the mark line on the PCB



accessories for single color



accessories for RGB color









gel inject needle, silicon gel, end cap, mounting clip, power connector

step 2 if you want to seal the cut section, then put on the end cap on the cut section. Inject the silicon gel.



step 2 put the connector wires through the end cap's holes. use the connector to clip over the strip. Be sure the plastic clip locks the strip firmly. push the whole strip into the end cap. inject the silicon gel.



www.signcomplex.com

矽膠全套管和PVC半套管固定安裝圖：

勝特力材料 886-3-5753170
勝特力电子(上海) 86-21-34970699
勝特力电子(深圳) 86-755-83298787
[Http://www.100y.com.tw](http://www.100y.com.tw)



矽膠全套管和PVC半套管採用矽膠卡扣+螺絲固定，安裝時請標記比對後打好螺絲孔，然後將入牆壁虎釘入，最後上緊螺絲固定。螺絲應採用加墊片型以增加固定面積，防止螺絲釘入後脫落。PVC半套管防水請量好長度距離合適後再剪斷，否則剪斷後無法接線，剪斷後尾端不用防水處理即可。

矽膠全套管和PVC半套管防水可選擇防水出線端子配件圖

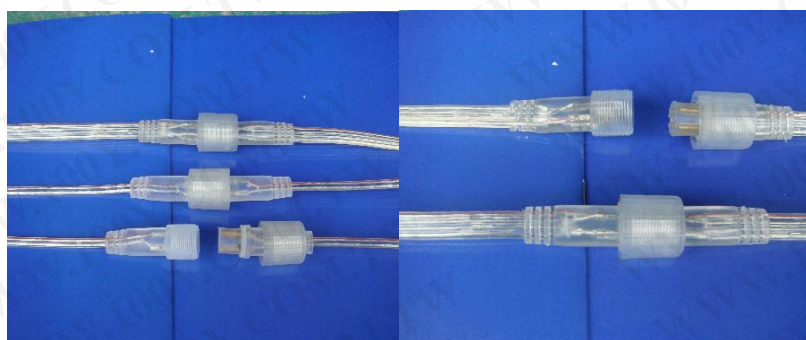

两芯防水接头母

两芯防水接头公

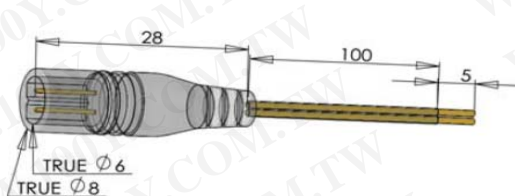
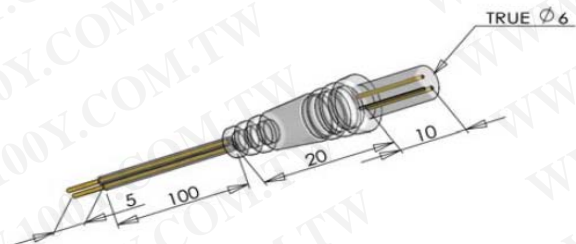

5.5DC接头母

5.5DC接头公

5.5DC接头防水帽

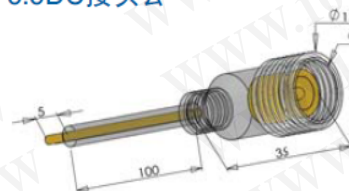
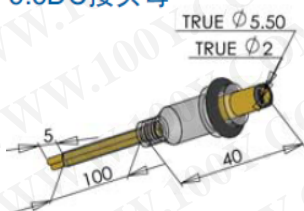

四芯母接头

四芯母接头公

四芯接头防水帽

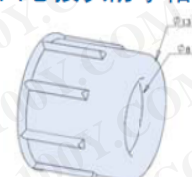
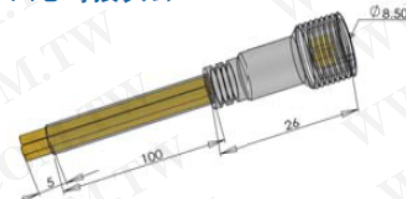
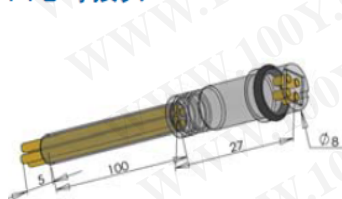

勝特力材料 886-3-5753170
 勝特力电子(上海) 86-21-34970699
 勝特力电子(深圳) 86-755-83298787
[Http://www.100y.com.tw](http://www.100y.com.tw)