

G3VM-61B1/E1 MOS FET继电器

最适合应用于模拟信号开关的 MOS FET 继电器
输出间耐压 AC2.5KV, 高开关电流

- 更新 G3VM-61B/E 系列。
- 可用于模拟信号的开关。
- 输出开路时漏电流在 $1\mu\text{A}$ 以下。

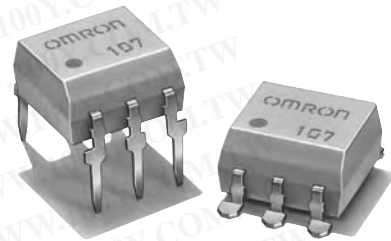

NEW

※标记内容与实际商品有所不同。

勝特力材料 886-3-5753170
勝特力电子(上海) 86-21-34970699
勝特力电子(深圳) 86-755-83298787
[Http://www.100y.com.tw](http://www.100y.com.tw)

⚠ 请参照第 6 页的“通用注意事项”。

■用途示例

- 计测仪器
- 安全系统
- 娱乐器械

■种类

接点结构	端子种类	负载电压	型号	最小包装单位	
				固定杆装数量	编带包装数量
1a	印刷电路板用端子	AC60V峰值	G3VM-61B1	50	—
	表面安装端子		G3VM-61E1		
			G3VM-61E1 (TR)	—	1,500

■尺寸

(单位: mm)

G3VM-61B1

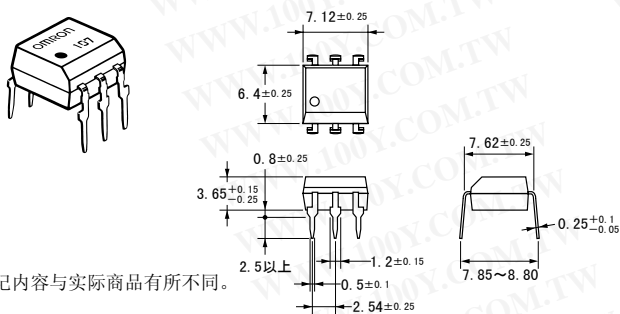

※标记内容与实际商品有所不同。

CAD 文件 G3VM_03

质量: 0.38g

G3VM-61E1

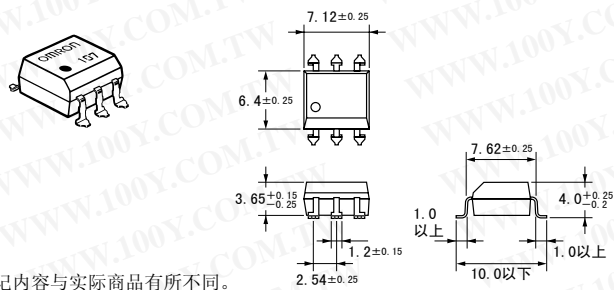

※标记内容与实际商品有所不同。

CAD 文件 G3VM_04

质量: 0.38g

■端子布置/内部接线图 (俯视图)

G3VM-61B1

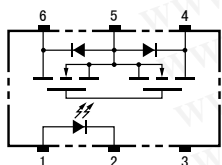

G3VM-61E1

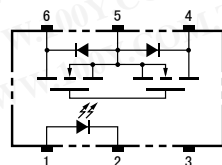

■印刷电路板加工尺寸 (仰视图)

(单位: mm)

G3VM-61B1

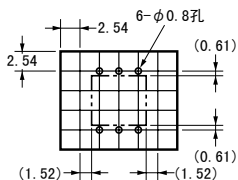

■安装衬垫尺寸 (推荐值) (俯视图)

(单位: mm)

G3VM-61E1

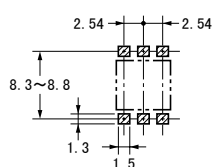

■绝对最大额定 (Ta = 25°C)

项目	符号	额定	单位	条件	
输入侧	LED正向电流	I_F	50	mA	
	反复峰值LED正向电流	I_{FP}	1	A	100 μ s脉冲、100pps
	直流正向电流降低比率	$\Delta I_F/^\circ\text{C}$	-0.5	mA/°C	Ta \geq 25°C
	LED反向电流	V_R	5	V	
	粘合部位温度	T_J	125	°C	
输出侧	输出耐压	V_{OFF}	60	V	
	连续负载电流	A连结	500	mA	Ta \geq 25°C
		B连结	500		
		C连结	1000		
	导通电流降低比率	A连结	-5	mA/°C	
		B连结	-5		
		C连结	-10.0		
粘合部位温度	T_J	125	°C		
输入输出间耐压 (注1)	V_{I-O}	2500	V_{RMS}	AC持续1分钟	
使用环境温度	Ta	-40~+85	°C	不结冰或冷凝	
贮藏温度	T_{stg}	-55~+125	°C	不结冰或冷凝	
焊接温度条件	—	260	°C	10s	

(注1)：测量输入输出间的耐压时，分别对LED针脚、受光侧针脚统一地施加电压。

连结示例

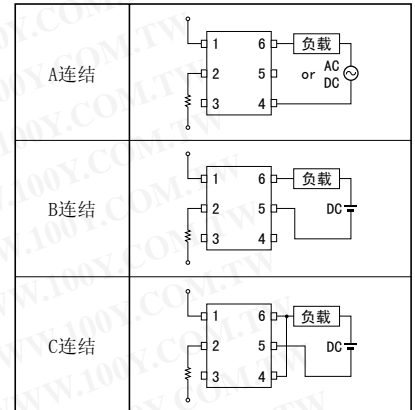

■电气性能 (Ta = 25°C)

项目	符号	最小	标准	最大	单位	条件	
输入侧	LED正向电流	V_F	1.0	1.15	1.3	V	$I_F = 10\text{mA}$
	反向电流	I_R	—	—	10	μ A	$V_R = 5\text{V}$
	端子间电容	C_T	—	30	—	pF	$V = 0, f = 1\text{MHz}$
	触发LED反向电压	I_{FT}	—	1.6	3	mA	$I_0 = 500\text{mA}$
输出侧	最大输出导通电阻	A连结	—	1	2	Ω	$I_F = 5\text{mA}, I_0 = 500\text{mA}$
		B连结	—	0.5	1	Ω	$I_F = 5\text{mA}, I_0 = 500\text{mA}$
		C连结	—	0.25	—	Ω	$I_F = 5\text{mA}, I_0 = 1000\text{mA}$
开路时漏电流	I_{LEAK}	—	—	1.0	μ A	$V_{OFF} = 60\text{V}$	
输入输出间电容	C_{I-O}	—	0.8	—	pF	$f = 1\text{MHz}, V_S = 0\text{V}$	
输入输出间电容绝缘电阻	R_{I-O}	1000	—	—	M Ω	$V_{I-O} = 500\text{VDC}, R_{oH} \leq 60\%$	
动作时间	t_{ON}	—	0.8	2.0	ms	$I_F = 5\text{mA}, R_L = 200\Omega, V_{DD} = 20\text{V}$ (注2)	
回复时间	t_{OFF}	—	0.1	0.5	ms		

(注2)：动作·回复时间

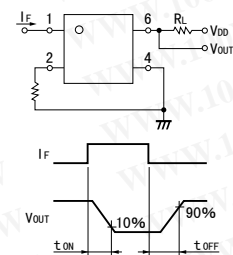

■推荐动作条件

为了保证继电器的正确动作和回复，请在以下条件下使用。

项目	符号	最小	标准	最大	单位
输出耐压	V_{DD}	—	—	48	V
动作LED正向电流	I_F	5	7.5	25	mA
连续负载电流	I_0	—	—	500	mA
动作温度	Ta	-20	—	65	°C

勝特力材料 886-3-5753170
勝特力电子(上海) 86-21-34970699
勝特力电子(深圳) 86-755-83298787
[Http://www.100y.com.tw](http://www.100y.com.tw)

■参考数据

负载电流—环境温度

G3VM-61B1/E1

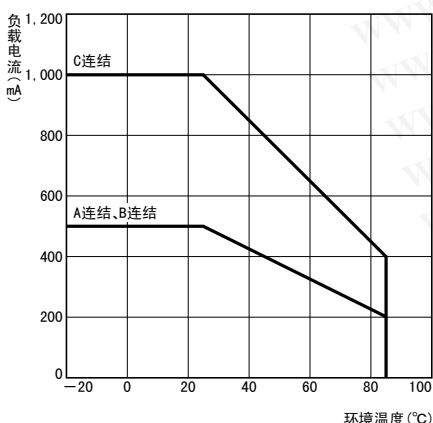

■请正确使用

●通用注意事项请参照第6页。